



sonic spa
MIAMI

ANLEITUNG

BALBOA

WHIRLPOOL BENUTZERHANDBUCH

(Owner's Manual)

WICHTIGE SICHERHEITSHINWEISE	1
WHIRLPOOL BESCHREIBUNG	2 - 5
WAHL DES STANDORTES	6 - 7
HINWEISE FÜR DEN ELEKTROANSCHLUSS	8 - 11
INNBETRIEBNAHME	12 - 14
FILTERWECHSEL / WINTERFEST	15 - 16
PROBLEMBEHANDLUNG	17 - 18
BEDIENFELD ÜBERSICHT	19
ANLEITUNG BALBOA TP400 & TP600	Anhang 1
ANLEITUNG BALBOA SPA TOUCH & TP800	Anhang 2
WASSER PFLEGE MIT LIMBIO PRODUKTEN	Anhang 3

Herzlichen Glückwunsch zu Ihrem neuen Luxus Whirlpool!

Die Langlebigkeit des Whirlpools ist besonders abhängig von einer richtigen
Wartung
und dem richtigen Betrieb.

Diese Bedienungsanleitung enthält notwendige Informationen zur sicheren Wartung
und den Betrieb des Whirlpools. Daher ist es wichtig die Bedienungsanleitung
sorgfältig zu lesen und besonders alle Abschnitte zur Installation und zum Befüllen
des Whirlpool.

Dieses Handbuch wurde mit größter Sorgfalt und Genauigkeit erstellt, dennoch
behält sich der Hersteller das Recht vor, Produktmodifikationen und Verbesserungen
ohne Vorankündigung vorzunehmen.

Dies kann kleinere Abweichungen zwischen diesem Handbuch und Ihrem Whirlpool
zur Folge haben.

Bitte beachten Sie unbedingt auch die empfohlene Chlorfreie Wasserpflege im
Anhang.

Wichtige Sicherheitsinformationen

Wenn sie dieses elektrische Gerät installieren befolgen Sie bitte folgende Vorsichtsmaßnahmen.

1. **WARNUNG:** um die Verletzungsgefahr zu minimieren lassen Sie Kinder nur unter ständiger Beobachtung diese Produkt benützen.
2. **ACHTUNG:** Lassen Sie Kinder, welche nicht schwimmen können, dieses Produkt nicht benutzen da das Risiko zu ertrinken sehr hoch ist.
3. **ACHTUNG:** Verletzungsrisiko. Die Saugfunktion des Pools ist entsprechend hoch um eine spezielle Wassermenge, mittels einer Pumpe, durch den Pool zu zirkulieren. Ist ein höherer Durchfluss von Nöten wird sich der durch Flussgeschwindigkeit entsprechend anpassen. Benutzen Sie niemals den SPA wenn die Abdeckung der Ansagefunktion defekt ist. Entfernen Sie diese niemals.
4. **ACHTUNG:** elektrischer Schlag. Installieren Sie Ihren SPA mit mindestens 1,5 m Abstand zu allen metallischen Oberflächen.
5. **ACHTUNG:** Risiko eines elektrischen Schlags: verwenden Sie keine elektrischen Geräte sowie Radio Telefon usw. in einem Umkreis von 1,5 m außer diese sind in ihrem SPA verbaut
6. **ELEKTRISCHE VERSORGUNG:** die Elektrische Versorgung dieses Produkts muss mit einem geeigneten Schutzschalter versehen sein welcher den nationalen Standards entspricht. Der SPA muss schnell und einfach von der elektrischen Versorgung getrennt werden können.
7. **WARNUNG. Reduktion von Verletzungsgefahren:**
 - a. die Wassertemperatur sollte 40° niemals überschreiten. Eine Temperatur zwischen 36° und 38 °C ist Ideal für die Gesundheit eines Erwachsenen. Für Kinder ist eine geringere Temperatur empfehlenswert. Empfohlene Benutzungsdauer 10 Minuten.
 - b. Schwangere Frauen sollen Wassertemperaturen über 38 °C meiden.
 - c. Bevor der SPA benutzt wird prüfen Sie bitte die Wassertemperatur um Verletzungen zu vermeiden da die Genauigkeit des Temperaturfühlers abweichen kann.
 - d. Der Gebrauch von Alkohol, Drogen oder Medikamenten vor oder während der Benützung des Spa's kann zur Bewusstlosigkeit und Ertrinken führen.
 - e. Übergewichtige Personen mit Herzkrankheiten, niedrigen oder hohen Blutdruck, Kreislaufproblemen oder Diabetes sollten, vor der Benutzung des SPA's, einen Arzt konsultieren.
 - f. Personen die Medikamente nehmen, sollten vor Benützung des SPA's, den Arzt konsultieren. Da einige Medikamente Schläfrigkeit hervor rufen und andere wiederum Einfluss auf Herzschlag, Blutdruck und Kreislauf haben.
8. **AUDIO / VIDEO ZUBEHÖR WARNUNG (Modelabhängig)** Zugänge zu diesem Zubehör, sollen ordnungsgemäss verschlossen werden bevor der SPA benutzt wird.
9. **VORSICHT:** verwenden Sie für eventuellen Austausch nur originale Teile.
10. **WARNUNG:** Elektroschock Vorbeugung. Verbinden Sie keine Außenstehenden Komponente mit dem Pool. Wie zum Beispiel extra Kabel freistehende Lautsprecher, headphones zusätzliches Audio/Video Equipment.
11. **WARNUNG:** das selbstständige Entfernen von zum Beispiel Audioabdeckungen kann sie gefährlichen Spannungen und somit einen hohen Verletzungsrisiko aussetzen. Übergeben Sie sämtliche Wartungsarbeiten ausschließlich qualifizierten Personal.
12. **ACHTUNG** Risiko eines elektrischen Schocks. Wenn die Stromversorgung beschädigt ist; wenn Wasser in das Audio Video System oder anderen technischen Systeme eintritt oder wenn sie irgendwelche Anzeichen von Beschädigungen der einzelnen, mit Strom versorgt Komponenten, wahrnehmen, nehmen Sie den SPA von Strom und kontaktieren Sie Ihr qualifiziertes Servicepersonal.
13. diese Einheit sollte eine periodischen Routinewartung unterzogen werden um sicher zu gehen dass die Einheit ordnungsgemäß funktioniert.
14. **ACHTUNG** betätigen Sie die Audio Video Systeme nicht während sie im SPA sitzen.
15. wird der SPA bei jemand anderen als bei der angegebene Lieferadresse wohnhafter Person installiert, erlischt die Herstellergarantie.
16. Nehmen Sie keine Gegenstände mit in den Spa die das Acryl beschädigen könnten.
17. Fügen Sie niemals Gegenstände in diverse Öffnungen des SPAs ein
18. **WARNUNG:** Sitzen sie niemals auf der SPA Abdeckung oder platzieren Sie Gegenstände darauf.
19. Entfernen Sie Wasser sowie andere Gegenstände welche sich auf der Abdeckung sammeln.
20. **WARNUNG:** verwenden Sie den SPA niemals nach anstrengenden Workouts.
21. sollten Sie sich während der Benutzung des SPAs unwohl fühlen brechen Sie die weitere Benutzung ab und kontaktieren Sie Ihren Arzt.
22. **WARNUNG:** um das Risiko einer Verletzung zu minimieren sollten speziell Personen mit einer gesundheitliche Vorgeschichte oder Problemen wie zum Beispiel Fettleibigkeit, Herzproblemen, hoher oder niedriger Blutdruck, Kreislaufproblemen, während der Schwangerschaft oder Diabetes den SPA benutzen ohne vorher einen Arzt konsultiert zu haben.
23. **WARNUNG:** beachten Sie eine angemessene Benutzungszeit. Lange Benützung bei hohen Temperaturen kann zu einer erhöhten Körpertemperatur führen dies wiederum kann Schwindel, Übelkeit, Ohnmacht, Schläfrigkeit und reduziert die Aufmerksamkeit hervorrufen welches wiederum bis zu einem Ertrinken führen kann.
24. **WARNUNG:** die Jets des SPAs produzieren zum Teileine Massagewirkung mit sehr hohen Druck. Dies kann, bei längerer bearbeiten der selben Körperstelle zu Hämatomen führen.
25. **WICHTIG:** Die angegebenen Sicherheitshinweise müssen für alle SPA Benutzer zugänglich sein.
26. **WARNUNG:** um ein Ertrinken zu vermeiden muss das SPA Cover immer den Pool abdecken und sorgfältig verriegelt sein wenn dieses nicht benutzt wird.
27. **WICHTIG:** Lesen und verstehen Sie dies Warnhinweis an dem Spa.
28. angemessene Wasserpflegeprodukte sind notwendig um eine Beschädigung des Pools und die darin enthaltenen Komponente zu vermeiden.

WARNUNG

1. **platzieren Sie niemals ein elektrisches Gerät im Umkreis von 1,5 m des Pools**
2. **Kinder müssen unter ständiger Beobachtung sein.**
3. **Platzieren und verriegeln sie die Abdeckung nach jeder Pool Benutzung.**
4. **Suchen Sie einen Arzt auf vor der Benutzung eines Pools sollten Sie schwanger sein oder eine gesundheitliche Vorgeschichte haben.**
5. **Verlassen Sie den SPA unmittelbar sobald sie sich unwohl fühlen**
6. **Die hohe Temperaturen in Kombination mit Alkohol Drogen oder anderen Medikation kann zur Bewusstlosigkeit führen**

Übersicht

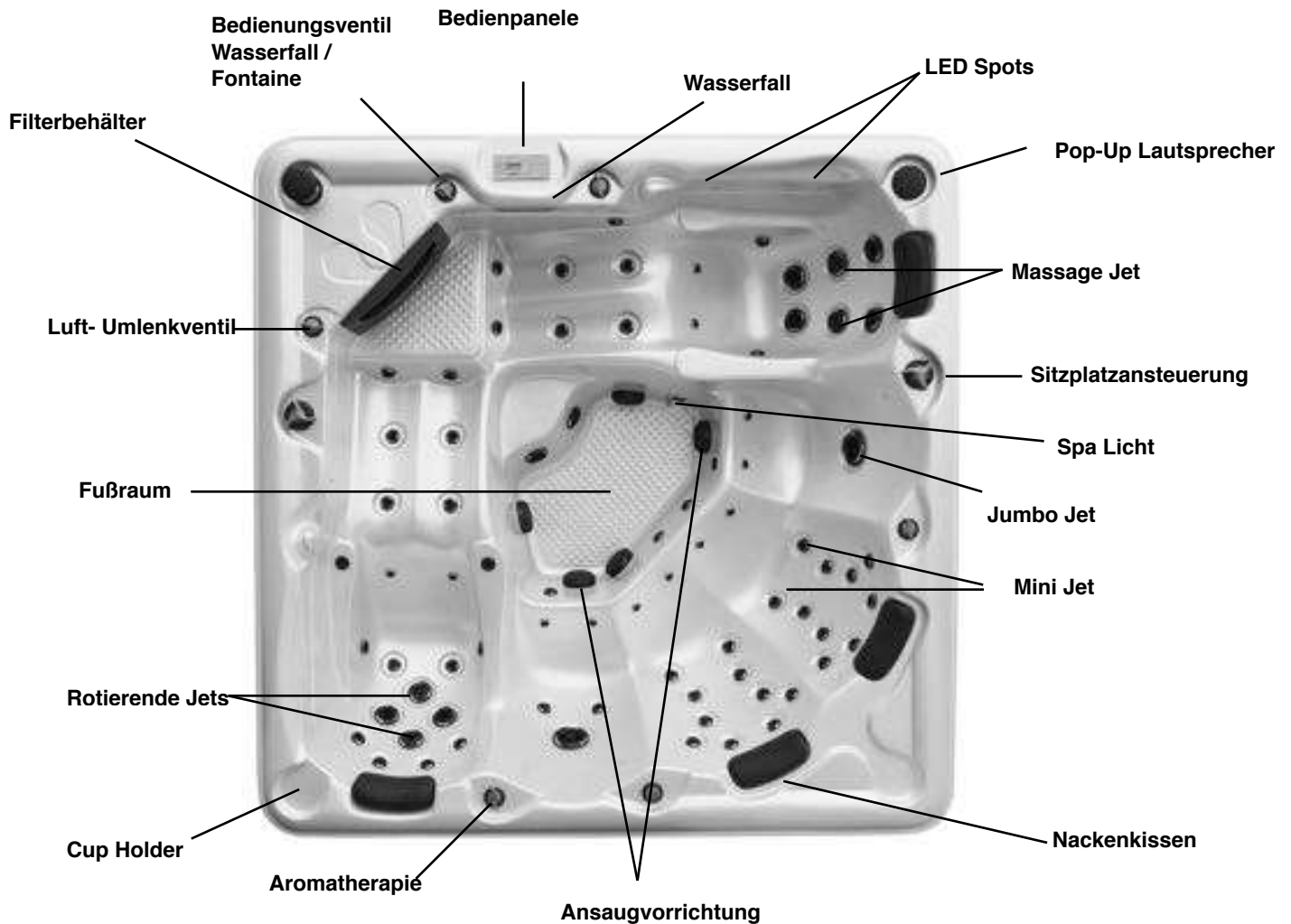

- FILTERBEHÄLTER:** Die Vorrichtung in der sich die Filtercartridge (Patrone) befindet. Hier befinden sich 1 bis 2 Filter. Anzahl und Größe ist Model abhängig.
- CUP HOLDER:** Abstellplatz für Becher
- VENTIL WASSERFALL:** Hier kann die Intensität des Wasserfall / Fontaine geregelt werden.
- BEDIENE - PANELE:** Hier werden die Einstellungen des Pools vorgenommen
- WASSERFALL:** Position kann variieren
- LED SPOTS:** Sind an unterschiedlichen Positionen angebracht. Farbwechsel.
- LED LICHT:** Befindet sich im Fußraum und ist ebenfalls mit einem Lichtwechsler ausgestattet
- POP-UP LAUTSPRECHER:** Musik kann via AUX Kabel vom Smartphone eingespielt werden. Eine separate Vorrichtung hierzu finden Sie in der Außenverkleidung.
- JETS:** Haben die Aufgabe Bewegungen im Wasser zu erzeugen. Liege- und Sitzplätze sind jeweils unterschiedlich ausgestattet. Größe, Aufbau und Anzahl der Jets beeinflussen die Massage Wirkung.
- NACKENKISSEN:** Können problemlos entfernt und gereinigt werden.
- ANSAUGVORRICHTUNG:** Für den Massagebetrieb wird hier Wasser angesaugt.
- AROMATHERAPIE:** Hier kann Flüssige Aromatherapie nachgefüllt werden. Bei verschiedenen Modellen ist hier eine Plastikkappe ab Werk installiert um ein Austrocknen des zum Teil vorhandenen Aromas zu vermeiden. Diese bitte Entfernen.
- LUFT- UMLENKVENTIL:** Hier kann dem vorhandenen Wasserstrahl Luft beigemischt werden
- SITZPLATZANSTEUERUNG:** Mittels dem Ventil kann der vorhandene Druck unterschiedlich auf die Sitz- bzw Liegeplätze verteilt werden.
- BITTE BEACHTEN SIE: DIE ANGEFÜHRTE AUSSTATTUNG IST, JE NACH POOLMODELL UND GRÖÖE, UNTERSCHIEDLICH. HIERBEI HANDELT ES SICH UM EINE GRUNDAUSSTATTUNG DIE IN DEN MEISTEN POOLS VORHANDEN IST.**



Übersicht

GEHÄUSE MUSIK-PLAYER STEUERUNG

7 ZIRKULATIONSPUMPE:

8. MASSAGE PUMPE:

9. STEUEREINHEIT:

10. WASSERFESTE BODENPLATTE

11. LUFTGEBLÄSE

12. MASSAGEPUMPE(N)

13. SPERRSCHIEBER:

14. OZON GENERATOR:

15. GLASFASERVERSTÄRKUNG:

16. BEDIENERDISPLAY / CONSOLE:

optional erhältlich

Stromanschluss

eine energieeffiziente Zirkulationspumpe regelt die Filtration und hält das Whirlpoolwasser konstant auf die eingestellten Temperatur

Die Pumpe steht für 100%igen Wassermassagedruck und speist die Massagedüsen Ihres Whirlpools

Über diese Kontrolleinheit wird der Pool gesteuert. Hier enthalten sind Platinen, Heizung, Anschlüsse für Pumpen, Licht, Ozonmixer sowie der Anschluss für das Bedienerdisplay / Console. Stromanschluss

Das Gebläse ist eine zusätzlich Luftmassage (nicht bei allen Modellen enthalten)

Die Sperrschieber sind vor den Pumpen angebracht und dienen dazu, bei eventuellen Reparaturen, dass Wasser im Pool belassen zu können (nicht bei allen Modellen enthalten)

Einheit die Ozon dem Wasser zufügt um die Wasserqualität aufrechtzuerhalten. Ozon hilft organisches Material wie Körper Öle, Hautschuppen und Haare zu eliminieren. festigt die Whirlpoolschäume zusätzlich

die Schaltfläche und die Temperaturanzeige sind oberhalb der Service Klappe angebracht. Hierüber werden Temperatur, Reinigungszyklus, Heizmodus und alle anderen Eigenschaften, gesteuert und programmiert. Bedienerdisplays gibt es in verschiedenen Formen und Tastenkonfigurationen.

WIE IHR POOL FUNKTIONIERT

- BASIC:** Das Wasser wird durch die Abläufe im Fußraum und den Filter angesaugt. Von dort gelangt es durch die Heizung in die Ozon Kammer und gelangt über die Jets wieder zurück in die Poolwanne. Das Wasser, welches wieder zurück gelangt, ist gefiltert erwärmt und mit Ozon vermischt fertig für die Nutzung. Beachten Sie: ein Sensor an der Heizung stellt sicher dass genügend Wasserfluss vorhanden ist bevor die Heizung eingeschaltet wird.
- JETS:** Nahezu alle Jets können adjustiert werden indem man den äußeren Ring der Düse betätigt. Wird der Stelling im Uhrzeigersinn betätigt steigt die Luftzufuhr schrittweise an. Betätigt man den Stelling gegen den Uhrzeigersinn nimmt die Luftzufuhr ab und der reine Wasserfluss erhöht sich.
- FILTER:** Die Filterbox ist mit einer Abdeckung (Sieb) versehen welche schwimmende Partikel und größere Gegenstände die Blätter, haare usw. auffängt. Kleinere Partikel bleiben im Filter hängen.
- LUFT ZUFUHR.** Mittels der Luftzufuhr Regler kann je nach Belieben Luft den Jets beigemengt werden. (Dieses System funktioniert nur wenn alle Jets 100 % Leistung bringen.)

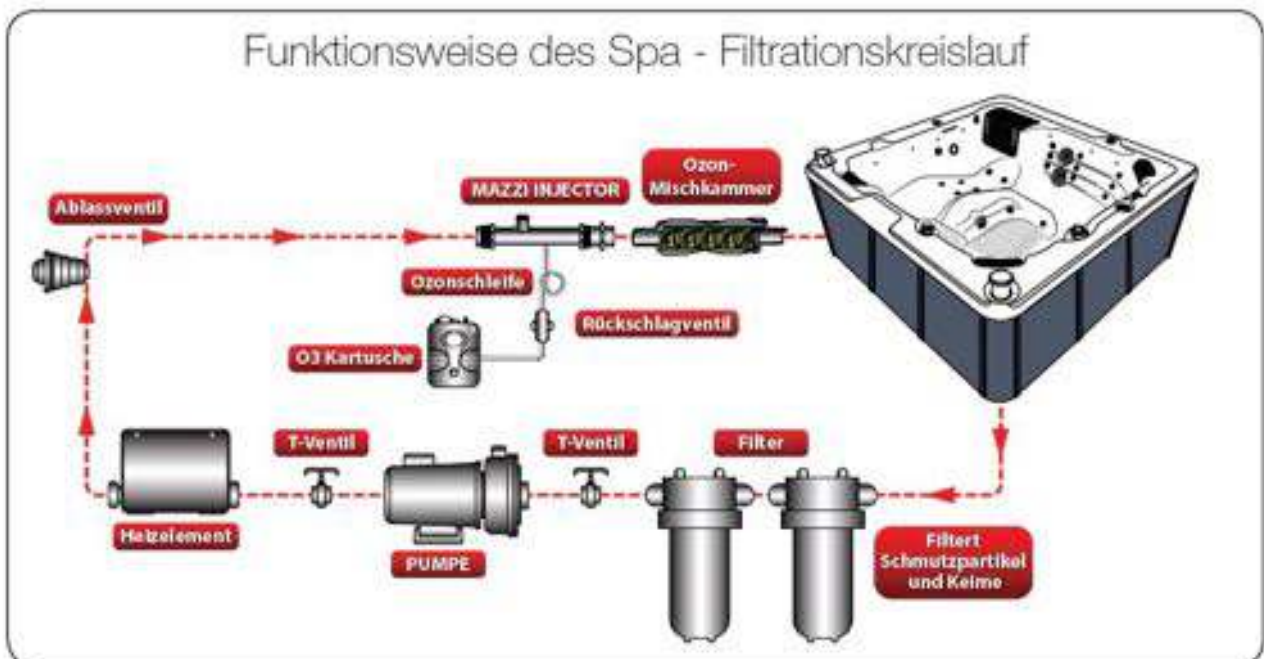

Spa - Funktionen / Steuerung

Schaumposition / Schaumfunktion
Schaumposition mit geschlossenen Zellen schließt die Wärme im Spa ein und minimiert den Wärmeverlust.

Digitale Steuerung / System
Das Optionale Audiosystem mit jedem MP3 Player oder Smartphone kompatibel. Die Pop Up Lautsprecher sind mit LED Beleuchtung ausgestattet.

Der Luftzufuhr Regler kann die Leistung der Massage Ventilen steuern.

Stromversorgung
Der Aromahalter ist mit den Luftansaugtäten der Düsen verbunden. Wenn Sie Aromakügelchen in den Kanister geben, wird der Duft so über die Luft in das Wasser abgegeben. Flüssige Aromatherapie wird hingegen nicht in den Kanister sondern direkt in das Wasser dosiert.

Whirlpool / Whirlpools
Mit einem einfachen Regler können Sie den Wasserdruck in Ihrem Spa individuell steuern.

Whirlpools / Whirlpools
Die Whirlpools sind mit einem verschlossenen Boden und einem verstärkten Rahmen ausgestattet.

Whirlpools / Whirlpools
Jede einzelne PVC Verbindung im Spa ist geklebt und gedämmt. Die Wasserzonen werden von einem Verteilungssystem gespeist, welches präzise Zuteilung und maximale Effizienz verspricht.

Whirlpools / Whirlpools
Für die komplette Wassermischung werden Einzel oder Doppelfiltersystem verbaut.

Whirlpools / Whirlpools
Die Motorize wird aufgeflogen und durch die Luft wieder eingespeist. Durch das ausgeklügelte Isolationsystem geht keine Wärme aus dem Monsoon verloren.

Whirlpools / Whirlpools
T-Ventile sind vor den Pumpen angebracht, um Wasserverlust bei Wartungsarbeiten zu vermeiden.

Whirlpools / Whirlpools
Das digitale, integrierte Backenteil ermöglicht die Steuerung Ihres Spas auf Knopfdruck. Sowohl die Temperatur, der Filterzyklus wie auch die Beleuchtung, die Pumpen und das Gebälle werden hier bedient.

Whirlpools / Whirlpools
Ein Plasmasystem setzt in regelmäßigen Intervallen Ozon frei, um das Wasser zu desinfizieren. Das verringert den Gebrauch von Chemikalien.













Whirlpools / Whirlpools
Geräuscharm und kraftvolle Pumpen x 2 mit 3 kW Leistung sorgen für einen konstanten und effektiven Wasserdruck in allen Zonen.

Whirlpools / Whirlpools
Jede Karfortene ist mit unterschiedlichen Düsen ausgestattet um die Massageformen optimal bedienen zu können.

Whirlpools / Whirlpools
Unsere Hurricane Jets machen die Wasserdruckverteilung im Spa individuell regulierbar. Jede Düse kann durch das griffige Design einzeln eingestellt werden - so dass der Wasserdruck mehr oder weniger stark ist.

Wie Jets funktionieren:

Luft wird durch Betätigen der Luftregler dem Wasser beigemischt und kreiert eine Massagewirkung von leicht bis kraftvoll. Der Wasserdurchfluss kann am äusseren Ring der meisten Düsen eingestellt werden. Unsere Spas haben einen Mix aus pulsierenden, rotierenden und direktional verstellbaren Düsen.

 <p>2" Direktional- Jet Vielfältig einstellbar für einen zielgerichteten Wasserstrahl. Die Düse kann ausgetauscht werden durch Drehung entgegen des Uhrzeigersinnes. Zum Einsetzen der neuen Düsen drücken Sie diese hinein und drehen im Uhrzeigersinn bis diese einrastet.</p>	 <p>5" Massage- Jet Vielfältig verstellbare Düsen mit rotierendem Wasserdurchfluss für eine sanfte Massage. Austauschbar.</p>	 <p>Großer Wasserdruckverteiler Platziert auf dem Wannennrand verteilt er den Wasserdruck in verschiedene Sektionen Ihres Spa.</p>
 <p>2" Twin Roto- Jet Vollständig verstellbare, in sich drehende Düsen für eine pulsierende Massage. Austauschbar.</p>	 <p>5" Jumbo Direktional- Jet Vielfältig einstellbar für einen zielgerichteten Wasserstrahl. Austauschbar.</p>	 <p>Luftregler Controller auf dem Wannennrand für die Regulierung der Massageintensität durch Schließen und Öffnen von Luftventilen.</p>
 <p>2" Druckpunkt- Jet Standard- Düsen für eine permanent kräftige Massage. Austauschbar.</p>	 <p>Circ Jet Düse für den Ozon- und Wasserkreislauf</p>	 <p>Wasserfüllregler Reguliert die Wassermenge für den Betrieb des Wasserfalls, Platziert auf dem Wannennrand.</p>
 <p>3" Direktional- Jet Vielfältig einstellbar für einen zielgerichteten Wasserstrahl. Austauschbar.</p>	 <p>Luftdüse (pepper pot) Ein Jet verwendet in Verbindung mit einem Heizgelöse für eine belebende Massage.</p>	 <p>Kappe des Aromatherapie- Systems Nach dem Öffnen können hier Aromasperien eingefüllt werden.</p>
 <p>3" Massage- Jet Eine flexibel verstellbare Düse mit 3-Loch- Cover für eine wohltuende Massage. Austauschbar.</p>		

Den Standort des Whirlpool bestimmen

DIE WAHL DES RICHTIGEN STANDORTES

Dieser SPA wurde in erster Linie für die Benutzung im Freien entworfen. Eine Platzierung innen ist aber ebenso möglich. Die Faktoren nach denen der richtige Standort dieses Pools ausgewählt werden sollten sind: Gewicht des SPAs, Stromanschluss und Wasserabfluss.

Der folgende Abschnitt beinhaltet Richtlinien die befolgt werden müssen.

Jeder Inhaber eines SPAs ist selbst für die ordentliche Installation verantwortlich.

WICHTIG: der Untergrund auf den der SPA platziert wird muss glatt und flach sein und problemlos das Gesamtgewicht (Leergewicht des Pools, Gewicht des maximalen Fassungsvermögens und Benutzer) tragen können. Denken Sie auch daran, dass Ihr SPA über langen Zeitraum hinweg, an der gleichen Position stehen bleiben wird.

Werden diese Voraussetzungen nicht erfüllt kann es zu Schäden an der Außenverkleidung oder am Acrylwanne kommen. Daraus resultieren die Schäden werden von der Garantie ausgeschlossen. Es liegt in der Verantwortung eines jeden Besitzers diese Stabilität des Untergrundes zu gewährleisten. Wir empfehlen eingegossen das Fundament mit einer maximalen Stärke von 10 cm. Holzabdeckungen sind akzeptabel wenn die Konstruktion die vorgegebenen Voraussetzungen erfüllt.

Die Lage Ihres SPAs muss so gewählt werden, dass Regenwasser und Schmelzwasser abfließen können da dieses Wasser die technischen Komponente Ihres Pools überschwemmen und somit Ihrem Pool erheblichen Schaden zuführen kann. Möchten Sie den SPA versenken, ist ein Serviceschacht erforderlich um, bei Bedarf, an die technischen Komponente zu gelangen. Vergewissern Sie sich, dass jederzeit ein Zugang zu den technischen Komponenten möglich ist.

BERECHNUNG DES GEWICHTS: die Höhe des Gewicht ist bei der Produktbeschreibung der einzelnen Modellen angegeben. Ein Leergewicht kann zwischen 220 und 455 Kilo betragen. Das Fassungsvermögen beträgt zwischen 800 und 1530 Liter. Um das voraussichtliche Gewicht des gefüllten SPAs ohne Benutzer zu ermitteln, kalkulieren Sie mit Liter=Kilogramm.

PLATZIERUNG IHRES SPAS IM FREIEN

Folgenden Überlegungen sollten Sie anstellen wenn Sie Ihren SPA im Freien platzieren möchten:

- wie weit ist die Stromversorgung entfernt? Lange Kabel können kostenintensiv sein
- wird die Installation der Hausbesitzer oder des Eigentümerverbandes genehmigt?
- ist ein Abstand von mindestens 3 Metern zu freihängenden Stromkabeln möglich?
- stellen Sie sicher, dass der Zugang zu den einzelnen Komponenten Ihres SPAs jederzeit frei ist und nicht blockiert werden kann.
- entspricht die Installation eines SPAs den nationalen und lokalen Sicherheitsvorschriften?
- Überlegen Sie sich wie Sie Ihren SPA nutzen möchten. Dies hilft Ihnen die ideale Platzierung zu finden.

Steht Ihr SPA für in erster Linie für die Benützer der Familie zu Verfügung, ist es ratsam genügend Platz zum Spielen und Grillen rund herum frei zu lassen. Soll der SPA hauptsächlich zum Entspannen dienen, ist die Wahl eines sichtgeschützten Platzes von Vorteil.

- Wohnen Sie in einer Region in der es oft kalt ist und viel Niederschlag hat, platzieren Sie Ihren SPA in der Nähe des Hauses sodass Sie keine lange Strecke in der Kälte zurücklegen müssen und diese, im Idealfall, überdacht sind.
- in kalten Gegenden bieten kahle Laubbäume wenig Privatsphäre. Wie sieht die Umgebung Ihres SPAs in den verschiedenen Jahreszeiten aus. Bedenken Sie die um die größte mögliche Privatsphäre während des ganzen Jahres zu haben.
- Bedenken Sie auch die Aussicht Ihres Nachbarn und ob Sie diese langfristig stören könnte.
- Um so wenig Schmutz wie möglich in den Pool zu tragen ist eine Fußmatte empfehlenswert. Ein kleines Wasserbecken wäre noch effektiver.
- haben Sie professionelles Servicepersonal welches Sie betreut in der Nähe? Speziell wenn Ihr SPA auf einem Balkon oder einer Dachterrasse platziert ist, kann eine Instandhaltung umständlicher sein. Besprechen Sie dies mit Ihrem Fachmann.
- Abfluss: der Bereich in dem Ihr SPA platziert wird muss über die Möglichkeit eines fachgerechten Abflusses Verfügung. Ist eine Wasserentsorgung weiter entfernt, muss sicher gestellt werden, dass ein Gartenschlauch, welcher lang genug ist, zur Verfügung steht. Umstehende Boden, Wände und Möbel in naher Umgebung des SPAs müssen wasserresistent sein (Spritzwasser)
- gibt es Bäume und Sträucher in der Nähe? Blätter und Vögel verursachen zusätzliche Reinigungsarbeiten
- welcher Platz ist geschützt? Ist Ihr SPA Wind und Wetter ungeschützt ausgesetzt erhöhen sich möglicherweise die Stromkosten aufgrund eines größeren Heizbedarfs.
- wie kann Ihr SPA innerhalb Ihres Grundstückes zum Bestimmungsort transportiert werden? Haben Sie Stufen oder ein Gefälle oder Steigung die mit einem Hubwagen nicht überwindbar sind?
- Wie sehen die Umweltfaktoren aus? Regen, Schnee, Sonnenlicht, Wind... Ist Ihr SPA diesem ungeschützt ausgesetzt (z.B. Wasser welches vom Dach auf den SPA tropft) kann dies die Lebensdauer einzelner Komponenten verringern (z.B. Die des Thermocovers)
- Zugang für Kinder? Haben Sie die Möglichkeit den SPA im Blick zu behalten wenn Kinder diesen Nutzen? Eventuell ist die Einzäunung des SPAs bei kleinen Kindern von Vorteil?
- Wo soll das Cover platziert werden wenn Sie den Pool nutzen? Ein Coverlifter (Abdeckhilfe) wird empfohlen! Hierzu soll ca. 1 Meter Platz sein zu der Seite auf die das Cover geöffnet wird.

PLATZIERUNG IM INNENBEREICH

Überlegungen für eine Aufstellung im Innenbereich

- existieren lokale Vorschriften um einen SPA der gewünschten Größe im Innenbereich auf zu stellen?
- bietet der Bereich genügend Platz um an die einzelnen Komponente des Spas zu gelangen? Eine Aufstellung in einer Nische hat eventuell zu folge, dass bei Reparaturarbeiten der SPA ausgelassen und bewegt werden muss.
- haben Sie professionelles Servicepersonal, welches Sie betreut, in der Nähe? Speziell ein Aufbau Ihres SPAs im Kellerbereich oder auf Dachterrassen, kann eine Instandhaltung umständlicher machen. Besprechen Sie dies mit Ihrem Fachmann.
- Ordnungsgemässe Entlüftung. Beauftragen Sie eine Fachmann im Bereich Entlüftung um, aus Feuchtigkeit resultieren Schäden wie Schimmel, zu vermeiden. Eine Entlüftung im Geschlossenen Bereich ist somit sehr wichtig.
- Wird Ihr SPA in einem Rohbau platziert? Ist z.B. ein Austausch nach Fertigstellung der Bauarbeiten, ohne Aufwand noch möglich?

AUFSTELLUNG

Haben Sie einen geeigneten Platz für Ihren SPA gefunden, beachten Sie bitte folgende:

- lokale Bestimmungen:** es kann bestimmte Einschränkungen und/oder Anforderungen geben die sich auf Ihren Wohnort beschränken. Z.B. Zufahrtsstrasse nicht für LKWs über 3,5t erlaubt. Dies muss vorher unbedingt geprüft werden.
- Anlieferung / Durchgang:** Ihr SPA kommt in einem Stück auf einer Palette und kann nicht demontiert werden. Im Idealfall ist der Zugang zum Bestimmungsort mit einem Hubwagen möglich. Der SPA wird, bei größeren Modellen hochkant, oder liegend angeliefert. Erkundigen Sie sich hierzu bei Ihrem Händler wie Ihr gewünschtes Modell ausgeliefert wird. Für einen reibungslosen transport benötigen Sie mindestens 5cm links und rechts sowie weitere 40 cm in der Höhe (für den Trolley oder die Palette inkl. Hubwagen) Beachten Sie bitte, dass Ihr SPA über ein ca. 7cm größeres Packmaß verfügt. Nähere Infos zu jeden spezifischen Modell erhalten Sie von Ihrem Händler. Bieten Ihre Gegebenheiten diese Möglichkeit nicht oder befinden sich andere Hindernisse im Weg (z.b. Stufen, Bäume, Böschungen u.ä.) kontaktieren Sie Ihren Händler um eine geeignete Lösung zu finden. Wird der Pool auf einem Balkon oder Dachterrasse platziert kontaktieren Sie hierzu ein örtliches Kranunternehmen.

- Platzierung und Fundament:** aus einem wettergeschützter Standort können geringere Stromkosten resultieren. Es soll mindestens ein Meter Platz um den SPA herum sein um jederzeit Zugang zu den technischen Komponenten zu haben.
- Der Platz Ihres SPA muss glatt sein und eben. Ihr SPA muss mit der gesamten Unterseite Bodenkontakt haben damit das Gewicht gleichmässig verteilt wird.
- Das Leergewicht Ihres SPAs beträgt zwischen 300 und 450kg, im gefüllten Zustand bis zu 2300kg. Wir empfehlen daher Ihren SPA ebenerdig zu platzieren welches die Aufstellung einfacher macht.
- Eine 10 - 15cm dicke Bodenplatte ist von Vorteil allerdings nicht zwingend erforderlich. In vielen Fällen ist die Aufstellung auf einer bereits vorhandenen Terrasse möglich.
- Die Basis muss aber in jeden Fall die Größe Ihres SPAS haben.
- Wasser muss immer vom SPA ablaufen. Platzieren Sie Ihren SPA in keinem Bereich in dem Regenwasser und/oder Schmelzwasser nicht oder nur schwer ablaufen kann.
- Platzieren Sie ihren SPA mit ausreichend Abstand zu Stromkabeln und anderen elektrischen Geräten.



Installation: Elektrische Anforderung

Elektrische Verkabelungs-Anleitung

Beauftragen Sie einen Elektriker mit dem Anschluss des Whirlpools an die erforderlichen 230 / 400 Volt starken Stromleitungen. Diese Stromleitung muss dauerhaft an der Netzstromversorgung angeschlossen sein (fest verdrahtet). Benutzen Sie keine Verlängerungskabel oder Steckeranschlüsse. Beachten Sie, dass an dem Aufstellungsort des Whirlpools eine Kabellänge von 5 m eingehalten wird und sichern Sie diese mit den entsprechenden Kabelverschraubungen ab. Die Stromleitung zu einem Whirlpool **muss** von einem qualifizierten Elektriker gelegt werden und den Anforderungen der örtlichen bau- elektrotechnischen Richtlinien entsprechen. Ein vom Elektriker geprüftes Testverfahren sollte Ihnen bestätigt werden.

Bitte beachten Sie: Nichtbeachtung der empfohlenen Leistungsversorgung führt zu einem Erlöschen der Garantie durch den Hersteller. Um den Whirlpool anzuschliessen, beachten Sie bitte folgende Anweisungen: Vergewissern Sie sich, dass die Stromzufuhr abgeschaltet ist, bevor Sie Ihr Spa anschliessen. Die Durchführung ist nur von qualifizierten Fachkräften vorzunehmen:

1. Entfernen Sie die Revisionsklappe von der Vorderseite der Whirlpool Verkleidung.
2. Nehmen Sie Abdeckung des Schaltkastens ab, um Zugang zur Leistungsklemmleiste zu erhalten.
3. Ziehen Sie nun die Hauptleitung durch eine der herausnehmbaren Kabeleinführungen in den Schaltkasten.
4. Montieren Sie die Kabelverschraubung (nicht im Lieferumfang enthalten) und schliessen Sie sie sicher an der Schalttafel an.
5. Schliessen Sie die Kabel an der Klemmleiste an. Alle Kabel müssen angeschlossen und fest angezogen werden, damit kein Schaden entsteht. -Setzen Sie die Abdeckung des Schaltkastens wieder auf. Die elektrische Verbindung ist nun vollständig.
6. Eine grün gefärbte Klemme oder ein als Klemme gekennzeichnetes Boden befindet sich im Anschluss Klemmkasten oder an der Seite des Kastens. Diese Klemme muss mit dem Erdungsstecker verbunden sein, der durch die Stromnetz Serviceschalttafel bereitgestellt ist. Diese sind mit einer durchgängigen Kupferleitung ausgestattet, entsprechend der Grösse der Stromkreisleiter, die die Anlage mit Strom versorgen, um das Risiko von Stromschlägen zu reduzieren.
7. Befestigungsösen sind auf der äusseren Oberfläche des Anschlussklemmkastens vorzufinden. Alle auf diesem Feld und innerhalb von 3m Abstand zum Whirlpool montierten Metallkomponenten wie Schienen, Leitern, Abflussleitungen oder andere ähnliche Geräte, müssen an den Befestigungsösen mit einer durchgängigen Kupferleitung, entsprechend der Grösse der Stromkreisleiter verbunden sein.

Installation und Inbetriebnahme

Aufbau vor der Anlieferung

Ihr Whirlpool wird bis an Ihre Bordsteinkante geliefert, seitlich aufgerichtet und geschützt auf eine Palette geschnallt (die Swim Spa Modelle werden von einem Tieflader angeliefert). Stellen Sie sicher, dass Sie die nötigen Vorkehrungen getroffen haben, um den Whirlpool an seinen gewünschten Platz zu stellen (Rollwagen, Gabelstapler, Kran etc.). Der Whirlpool kann nicht demontiert werden und wird daher ausreichend Spielraum benötigen, um ihn bewegen zu können. Eine geschützte Umgebung (wie z.B. ein Pavillon) kann die Lebensdauer Ihres Whirlpools verlängern und die Betriebskosten reduzieren. Halten Sie sich folgende Ratschläge vor Augen, wenn Sie den Aufstellplatz Ihres Whirlpools planen:

- Das Wasser sollte immer weg vom Whirlpool abfliessen. Positionieren Sie Ihren Whirlpool nirgendwo, wo das Wasser schlecht abzulaufen droht, damit geschmolzener Schnee oder Regen nicht den Platz überfluten und den Pumpen und Gerätschaften Schaden zufügen kann.
- Halten Sie für evtl. anfallende Wartungsarbeiten einen Abstand von 1m rings um den Boden des Whirlpools ein.
- Stellen Sie Ihren Whirlpool nicht unterhalb irgendwelcher herabhängender Kabel auf und halten Sie den Pool fern von Elektrogeräten.
- Versuchen Sie den Spa nicht in unmittelbarer Nähe von Bäumen aufzustellen, da sich Verschmutzungen (wie z.B. Piniennadeln) innerhalb der Düsen ablagern und den Gerätschaften Schaden zufügen können.
- Stellen Sie vor Anlieferung sicher, dass ein passender Untergrund geschaffen wurde. Der Pool muss auf einer flachen und ebenen Oberfläche, die mindestens 10 cm dick ist, aufgestellt werden und jeder Teil des Whirlpool-Unterbodens muss nahtlos auf der Oberfläche aufliegen. Terrassensteine, Betonplatten und gut gestützte Verandas sollten eine ausreichende Stütze für Ihren Whirlpool darstellen.
- Für Swim Spa Besitzer: Ihr Spa wird als eine einzige Baueinheit von einem Tieflader angeliefert und benötigt einen Kran oder ein ähnliches mechanisches Verfahren, um den Pool abzuladen und ihn an den gewünschten Ort zu stellen. Wir empfehlen Ihnen, eine professionelle Firma damit zu beauftragen, die Lage zu beurteilen und sich um diesen Teil des Transports zu kümmern. Ihr Spa Händler wird keine Verantwortung für das Bewegen des Whirlpools übernehmen und die Garantie greift nicht bei Schäden, die vom Abladen des Pools resultieren. Wir empfehlen Ihnen eine 15 cm dicke Betonunterlage als passenden Untergrund für Ihren Swim Spa. Wenn Ihr Spa nicht wie beschrieben, ordnungsgemäss aufgestellt wird, erlöschen die Garantieansprüche. Kontaktieren Sie daher Ihren örtlichen Spa Händler für weitere Fragen.

INSTALLATION & SET UP

ANLIEFERUNG

Ihr SPA wird hochkant (kleinere Modelle liegend) ordentlich verzurrt auf einer Palette bei Ihnen an Bordsteinkante angeliefert. (Übergroße Modelle, ab 250cm, und Swim Spas kommen per LKW und benötigen vor Ort einen Entladekran dessen Organisation beim Kunden liegt)

Stellen Sie sicher, dass Sie über ausreichend Mittel verfügen Ihren SPA an seinen Bestimmungsort zu transportieren. Ihr Händler kann Sie hierzu beraten. Ihr SPA kann nicht auseinander gebaut werden und benötigt daher genügend Platz um bewegt zu werden.

Eine geschützter Platz, wie z.B. ein Gazebo kann die Lebensdauer verlängern und Energiekosten verringern. Weitere wichtige Informationen zur Platzierung finden Sie in den vorangehenden Seiten.

Die elektronische Einheit befindet sich unterhalb des Displays. Um den Zugang zu erlangen, entfernen Sie diesen Teil der Aussenverkleidung.

ANSCHLUSS DES SPA

- Jeder SPA muss an die passende Stromversorgung angeschlossen werden. Detaillierte Informationen erhalten Sie in der Produktinformation zu den einzelnen SPA Modellen. Ein Schaden durch einen falsch installierten SPA ist kein Garantiefall.
- Jeder SPA muss mit einem passenden und Schutzschalter versehen sein. Nebstehendes Diagramm soll die notwendigen Information übermitteln

ZUSÄTZLICHES ZUBEHÖR WELCHES BENÖTIGT WIRD UM DEN ELEKTRISCHEN ANSCHLUSS ZU VERVOLLSTÄNDIGEN:

A: FI Schalter, B: Kabel (überprüfen Sie die notwendige Länge und Stärke),
C: Kabelklemmen, D: C-Automat

WICHTIG: Der Stromanschluss Ihres SPAs muss den lokalen Anforderungen entsprechen. Die Stromversorgung muss von einem geprüften Fachmann vorgenommen werden.

1. Ihr SPA muss ständig an einer Stromversorgung angeschlossen sein. Es dürfen keine zusätzlichen Stecker oder Verlängerungskabel verwendet werden. Dies würde von einer Prüfungsagentur nicht genehmigt in im Falle eines Schadens erlischt der Garantieanspruch.
2. Ihr SPA muss über eine alleinige Stromversorgung verfügen. An diesem Stromkreis dürfen keine weiteren Geräte (z.B. Lichter...) angeschlossen werden.
3. Um die passende Stärke des Stromkabels zu ermitteln, beachten Sie die Anforderungen zur Stromversorgung
 - Kabelgröße muss den lokalen Gegebenheiten angepasst sein
 - die Verkabelung muss einen Kupferkern haben um eine einwandfreie Verbindung gewährleisten zu können. Bei Verwendung von Aluminium erlischt die Herstellergarantie
4. Nicht verpflichtend aber empfohlen ist die Installation eines Trennschalters um den Strom einfach und schnell abschalten zu

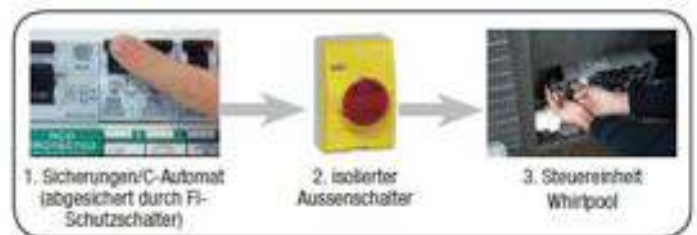

können. Ein separater Stromzähler, anhand dessen Sie den Verbrauch Ihres SPAs messen können, ist ebenfalls von Vorteil.

5. Der Spa muss über einen Fehlerstrom-Schutzschalter abgesichert werden.

WICHTIG: Verwenden Sie für die Versorgungsanschlüsse, Leitungsanschlüsse auf Basis der Stromstärke welche aber für 75 °C ausgelegt sind.

6. Um Zugang zur Steuerung des Pool zu erhalten, lösen Sie die Schrauben an der Außenverkleidung unterhalb des Bedienerfeldes. Lösen Sie danach die Abdeckung der Steuerung.
ACHTUNG: Wir empfehlen dies spezielle geschulten Personen zu überlassen!

7. Führen Sie das Stromkabel seitlich oder von unten (durch die Bodenplatte) ins innere des Pools. Eine Öffnung hierfür ist bei den wenigsten Modelle vorgesehen. Eine Bohrung in der Bodenplatte oder in der Außenverkleidung können Sie selber vornehmen.
8. Schliessen Sie die Kabel (Farbe zu Farbe) entsprechend an und befestigen Sie diese sicher! Sind nicht alle Verbindungen sachgemäß befestigt können Schäden in der Steuerungseinheit entstehen!
9. Nach Anschluss der Elektrik befestigen Sie die Abdeckung der Steuerungseinheit wieder und schrauben Sie das Außenverkleidung wieder an.

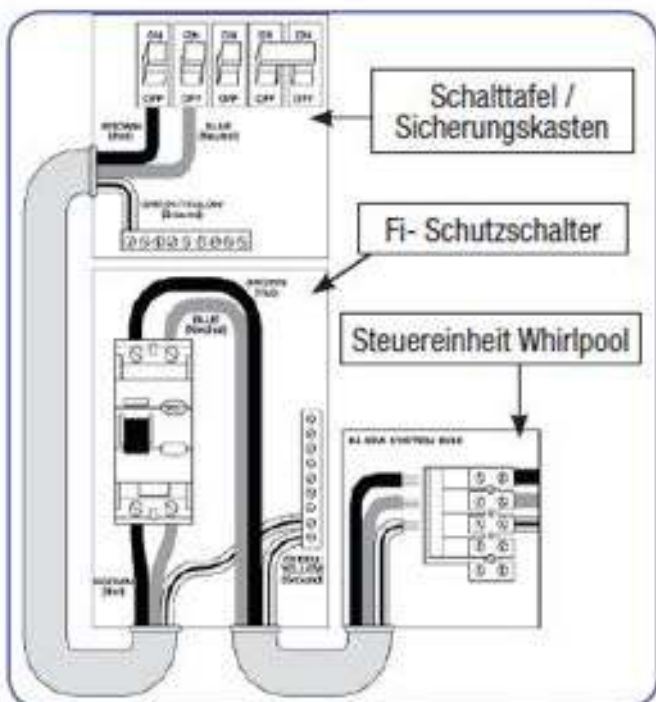

Elektrische Installation und Vorbereitung

Stromanschluss

Single Phase (A) Ein einphasiger Anschluss (A) ist die normale Anschlusskonfiguration für die in den meisten Haushalten vorhandenen elektrischen Installationen. (3 Kabel: Phase, Neutral und Erde). Haben Sie nicht ausreichend Ampere zur Verfügung, müssen Sie einen anderen Anschluss wählen (siehe unten). Die 2 - phasige Verbindung (B) wird unter Voraussetzungen verwendet, in welchen die Stromversorgung limitiert ist und mehr Ampere benötigt werden. 3-Phasen (C) werden in einigen Regionen Europas verwendet, sofern diese verfügbar und abgesichert sind. Achtung: Der Hersteller setzt voraus, dass der elektrische Anschluss Ihres Aussenwhirlpools von einem zertifizierten Elektriker vorgenommen wird und alle örtlichen Begebenheiten berücksichtigt werden.

Achtung: Anordnung der Anschlussklemmen beachten, Insbesondere die Position des Neutralleiters „N“

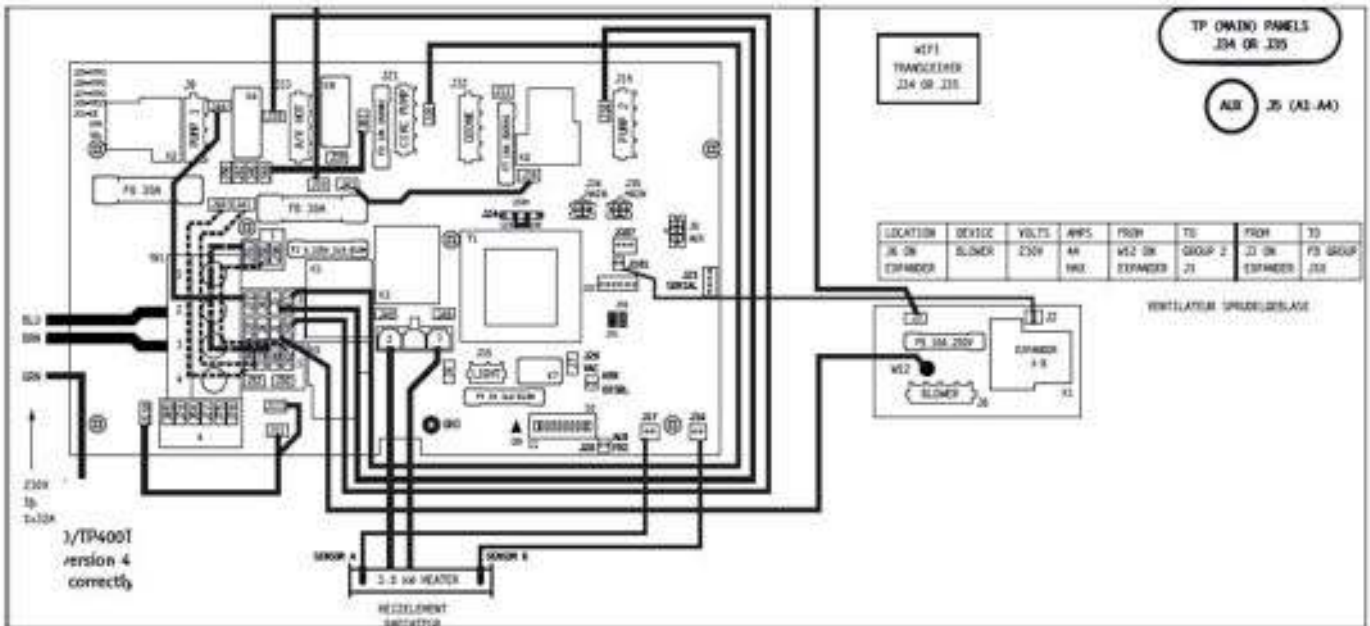

**A.) Einphasiger Anschluß 3 Kabel (Phase, Neutral, Erde)
230 V, 50/60Hz* 1p, 32A, (Sicherung max. 40A)**

**Für einphasigen Anschluß (1 x 32A)
1. Kippschalter A2 auf On und Kippschalter A5 auf OFF**

NBP6013H Circuit Board (NBP603H Platine)



Bezeichnungen:
 E= 1x Erdungsschraube
 S =6x Standardschraube
 SA= Sensor A Steckplatz
 SB= Sensor B Steckplatz
 J35= Steckplatz Hauptbedienelement;
 J34= Steckplatz Hauptbedienelement2;
 J11 + J10= Erdungsverbindung



Zusatzplatine

Elektrische Installation und Vorbereitung

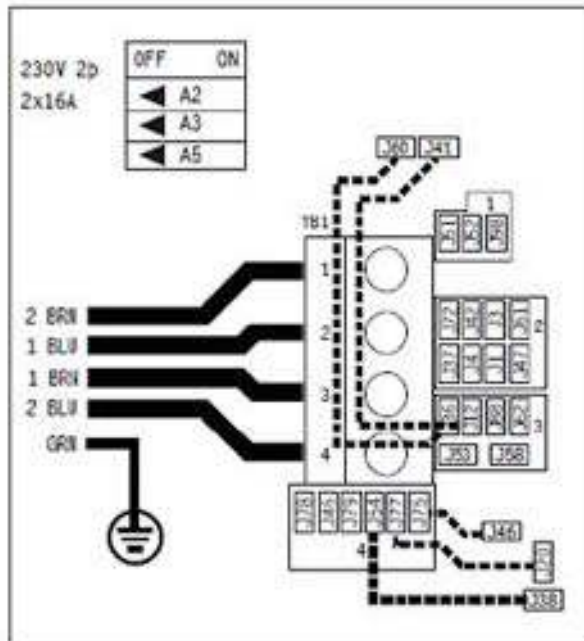

B.) 2 - phasiger Anschluß (Phase 1, Neutral 1, Phase 2, Neutral, Erde)

230V, 50/60Hz, 2p, 16A, (Sicherung 20A max. je Phase).

Bei 2 x 16A Anschluß:

Pumpe 2 (falls vorhanden), Gebläse (falls vorhanden) und die Heizung laufen auf einer Phase. Alles andere auf der Anderen.

Für 2-kabeligen Anschluß:

1. Entfernen Sie Brücke J51 / J88.
2. Entfernen Sie Brücke J52 / J62.
3. Erstellen Sie eine Verbindung zwischen J60 und J36.
4. Erstellen Sie eine Verbindung zwischen J41 und J12.
5. Erstellen Sie eine Verbindung zwischen J46 und J75.
6. Erstellen Sie eine Verbindung zwischen J20 und J77.
7. Erstellen Sie eine Verbindung zwischen J38 und J54.
8. Kippschalter A2,A3 und A5 auf ON.

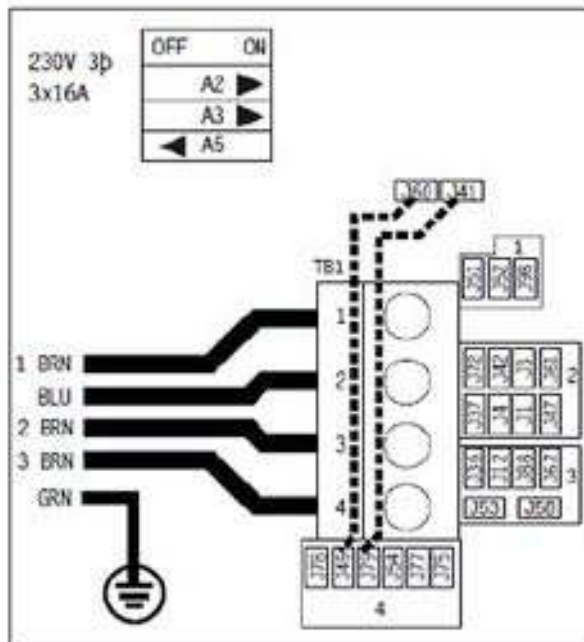

C.) 3-Phasen 5 Adern (Phase 1, Phase2, Phase 3, Neutral, Erde)

400V, 50/60Hz, 3p, 16A, (Sicherung max 20 A je Phase)

Bei 3 x 16A Anschluß:

Pumpe 2 (falls vorhanden) und Gebläse (falls vorhanden) laufen auf einer Phase.

Die Heizung auf einer Anderen.

Alle Weitere auf der dritten Phase.

Für 3-phasigen Anschluß:

1. Entfernen Sie Brücke J51/J88
2. Entfernen Sie Brücke J52/J62.
3. Erstellen Sie eine Verbindung zwischen J60 und J45.
4. Erstellen Sie eine Verbindung zwischen J41 und J79.
5. Kippschalter A2 und A3 auf ON und Kippschalter A5 auf OFF.

Internationales Kabel-Farbsystem

Zum Zweck der Vereinheitlichung technischer Bedingungen haben sich die CENELEC-Staaten (Österreich, Belgien, Tschechische Republik, Dänemark, Finnland, Frankreich, Deutschland, Griechenland, Ungarn, Island, Irland, Luxemburg, Malta, Niederlande, Norwegen, Portugal, Slowakei, Spanien, Schweden, Schweiz, Vereinigtes Königreich) auf folgendes Farbsystem geeinigt.

Systeme	Phase			Neutral	Erde
1-phasiges System	Braun			Blau	Grün / Gelb
3-phasiges System	L1	L2	L3	Blau	Grün / Gelb
	Braun	Schwarz	Grau		

Wichtig: Anschluß muss einen Neutralleiter beinhalten mit einer Verbindung von 230 V. TP Systeme erkennen automatisch 50 oder 60 Hz.
Gilt nicht für Plug& Play Modelle.

Inbetriebnahme Ihres Whirlpools



Das Auffüllen Ihres Whirlpools

Wichtig: Bevor Sie den Spa mit Wasser füllen, ist es unerlässlich, das Kapitel über die Wasserchemie in dieser Bedienungsanleitung durchzulesen und zu verstehen. Fahren Sie erst fort, nachdem das Kapitel über die Wasserchemie verstanden und das Quellwasser getestet worden ist.

Überprüfen Sie, ob Ihr Whirlpool auf dem gewünschten, endgültigen Platz steht. Greifen Sie zurück auf das Kapitel, "Auswahl eines Standortes" – denn einmal aufgefüllt, kann der Whirlpool nicht mehr bewegt werden ohne ihn vorher zu entwässern.

Folgen Sie der Anleitung des Füllvorganges, um Schäden an den Pumpen des Whirlpools zu vermeiden:

1. Lassen Sie die Stromversorgung zum Spa abgeschaltet, bis Ihr Whirlpool vollständig mit Wasser aufgefüllt ist.
2. Setzen Sie einen ungefüllten Whirlpool niemals dem direkten Sonnenlicht aus, ohne die Whirlpoolabdeckung montiert zu haben. Daraus resultierende Schäden, wie Bläschen und Falten in der Whirlpoolschale und Verblasen der Düsenvorderseite, werden nicht von der Garantie des Herstellers abgedeckt.
3. Betreiben Sie die Pumpen niemals ohne Wasser (nie "trocken" laufen lassen), da die Pumpen und der Heizapparat einen dauerhaften Schaden nehmen könnten und die Herstellergarantie nicht greift.
4. Entfernen Sie alle Warnhinweisschilder vom Whirlpool-Gehäuse.
5. Auf Wunsch können Sie eine Acryl-Oberflächenschutzlösung anwenden, um Ihre Spa-Schale – insbesondere entlang der Wasserlinie – zu behandeln.
6. Entfernen Sie den Luftfilterdeckel, den Filterkorb und den Filtereinsatz.
7. Prüfen Sie alle Düsen (durch das Verschiffen des Whirlpools kann es zur Lockerung oder Loslösung der Düsen kommen). Prüfen Sie nach, ob das schwarze Abflussventil geschlossen ist (es befindet sich auf der linken oder rechten Seite der vorderen Revisionsöffnung) und ob alle Trommelverbindungen fest sitzen. Die Scheibenventile sollten geöffnet sein (das Ventil ist offen, wenn der Henkel hochgezogen ist; und geschlossen, wenn der Henkel eingedrückt ist).

Wichtig: Beachten Sie die folgenden Schritte genauestens, um Schäden an den Pumpen des Whirlpools vorzubeugen.

8. Legen Sie einen Gartenschlauch oder eine andere Klarwasserquelle direkt in das Filtergehäuse. Führen Sie den Gartenschlauch bis zum Anschlag in das Filtergehäuse ein. Stellen Sie den Gartenschlauch fest und drehen Sie das Wasser an. Ihr Spa kann mit lauwarmem Wasser gefüllt werden. Wenn Sie warmes Wasser nehmen, steht Ihnen der Whirlpool in einer kürzeren Zeitspanne zum Gebrauch zur Verfügung. Füllen Sie den Spa bis zur Unterseite der Whirlpoolkissen auf.
9. Das Auffüllen des Whirlpools mit Wasser durch das Filtergehäuse vermeidet einen Lufteinschluss in den Whirlpoolpumpen, die als Luftblasen den Wasserfluss durch die Pumpen verhindern. Ständige Schäden, die durch Betreiben der Pumpen mit eingeschlossener Luft entstehen (oder Pumpenbetrieb ohne Wasser, siehe Punkt 3), werden nicht von der Garantie durch den Hersteller abgedeckt.

10. Kontrollieren Sie, ob alle Leitungen dicht sind. Obwohl alle Whirlpools in der Fertigungsanlage gründlich geprüft werden, können durch die Verschiffung und durch den Versand undichte Stellen entstehen.
11. Bevor Sie den Strom anschließen, machen Sie sich mit der Betriebsüberwachung des Whirlpools vertraut.
12. Das Verwenden einer Pre-Filter. (zB Limbio Start Flow) während des Auffüllprozesses der Wanne verringert Kalkablagerungen. Folgen Sie der Packungsanweisung.
13. Füllen Sie den Whirlpool soweit, bis 25mm über der Mitte des Filtergehäuses. Überfüllen Sie den Whirlpool nicht. Wenn nötig, kann mehr Wasser aufgefüllt werden, wenn die Stromzufuhr angeschaltet ist und die Leitungen gefüllt sind. Sehen Sie im Kapitel „Einschalten der Whirlpools“ nach.
14. Stellen Sie nun das Wasser ab und nehmen Sie den Schlauch heraus.
15. Legen Sie den Filtereinsatz, den Filterkorb und den Filterdeckel wieder an ihren Platz.

Geben Sie die chemischen Stoffe der Erst-Inbetriebnahme in das Wasser, nachdem der Strom angeschaltet wurde. Schlagen Sie dazu im Kapitel „Einschalten des Whirlpools“ nach.



Entwässerung Ihres Whirlpools unter Einsatz des Abflussventils

1. Beginnen Sie durch Aktivieren (abschalten) des Trennschalters, der mit Ihrem Spa verbunden ist.
2. Öffnen Sie das Entwässerungsventil, das sich an der Seite Ihres Whirlpools befindet und lassen Sie das Wasser abfließen. Dieses Ventil verfügt über einen unkomplizierten Schliessmechanismus, der das Wasser nicht abfließen lässt während man den Gartenschlauch an der Ventilkappe anbringt. Hier werden die Schritte aufgeführt, wie man das Ventil bedient:
3. Schrauben Sie, bei herausgezogenem Ventil, die Ventilkappe aus der Mitte des Ventils ab.
4. Schrauben Sie den Stecker des Gartenschlauches an das Ventil an und führen Sie den Schlauch in den gewünschten Abfluss. Wenn Sie fertig sind, drücken Sie das Ventil wieder ein und drehen es um den Whirlpool zu entwässern.
5. Wenn das Wasser aufgehört hat, aus dem Abflussventil zu fließen, machen Sie Gebrauch vom nass/trocken Sauger um das zurückgebliebene Wasser aus jedem Düsenkopf abzusaugen (Beachten Sie: Wenn Ihr Spa mit einem Sprudelgebläse ausgestattet ist, schalten Sie kurzzeitig den Strom zum Whirlpool wieder ein und lassen Sie das Gebläse für 10 Sekunden laufen, um das überschüssige Wasser zu entfernen. Stellen Sie den Strom wieder ab, wenn der Vorgang beendet ist).
6. Drehen Sie das Ventil und ziehen es wieder heraus, um es zu schließen.

Inbetriebnahme Ihres Whirlpools

Einschalten des Whirlpools

Sobald Ihr Spa ordnungsgemäß verkabelt und mit Wasser gefüllt ist, kann die Stromversorgung eingeschaltet und die Chemikalien der Erst-Inbetriebnahme hinzugefügt werden.

1. Schalten Sie den Fehlerstromschutzschalter (RCD/FI) ein. Wenn die Schutzschaltung unmittelbar ausgelöst wird, überprüfen Sie Neutralleiter und Masseleiter. Beim erstmaligen Einschalten leuchten 4 Zahlensätze auf dem LED Display des oberen Bedienungsfeldes auf. Die letzte Ziffer in der Abfolge ist die eingehende Leistungsmessung, die als Anhaltspunkt dafür dienen kann, dass Ihr Spa richtig angeschlossen und verkabelt ist.
2. Ihr Spa startet ein automatisches Grundprogramm (Spülprogramm) das 6 Minuten lang dauert („Pr“ wird auf dem LED Display angezeigt).
3. Das Grundprogramm wird automatisch jede Whirlpoolpumpe betriebsfertig machen. Wenn „Pr“ auf dem Display aufleuchtet, drücken Sie auf einen beliebigen Pumpenknopf, um diese Pumpe betriebsfertig zu machen, oder warten Sie darauf, dass das Grundprogramm die Pumpen eigenständig aktiviert. **Wichtig:** Um Pumpenschäden zu vermeiden, lassen Sie die Pumpen keinesfalls länger als 1 Minute trocken (ohne dass es Wasser fördert) laufen. Wenn sich das Wasser nicht bewegt, schalten Sie die Stromzufuhr ab und aktivieren Sie das Lufteinschlussverfahren.
4. Wenn das Display des oberen Bedienungsfeldes „100F“ anzeigt, drücken Sie ungefähr 2 Minuten lang „-F“ um die Wassertemperatur des Wassers zu bestimmen, das durch den Heizapparat fließt.
5. Die vordefinierte Einstellung der Temperatur beträgt 36.5°C. Die zuletzt gemessene Temperatur erscheint dauerhaft auf der LCD Anzeige. Diese Temperatur ist nur dann gegeben, wenn die Pumpen mindestens 2 Minuten lang gelaufen sind. Setzen Sie die gewünschte Temperatur zwischen 26°C-40°C durch Drücken des „temp“-Schalters fest. Wenn die Wassertemperatur unter der festgelegten Temperatur liegt, wird die Wärmeanzeige des Heizgerätes aufleuchten. Alle Funktionen des oberen Bedienungspultes wird man abrufen können. Ihr Spa erhitzt sich alle 30 Minuten um etwa 1°C.
6. Überprüfen Sie die Leitungen auf Undichtigkeit. Obwohl alle Whirlpools in der Fertigungsanlage gründlich geprüft werden, können durch die Verschiffung und durch den Versand undichte Stellen entstehen. Denken Sie daran, besonders auf die Trommelverbindungen, die am Heizapparat angrenzen, zu achten. Kontaktieren Sie direkt Ihren örtlichen Whirlpoolhändler, wenn ein Problem auftritt.

Wenn Ihre neue Whirlpoolpumpe bei der Erst-Inbetriebnahme das Grundprogramm nicht durchläuft (Pumpe fördert kein Wasser), kann es möglicherweise am Lufteinschluss liegen.

Das gewöhnliche Auftreten von Störungen solcher Art kann dadurch leicht behoben werden, dass man entweder die Leitungsverbindung an der Ansaugseite der Düse oder die Zirkulationspumpe lockert, bis Wasser in die Pumpe fließt und die gesamte Luft ausgestoßen ist.

Drücken Sie die Schaltknöpfe langsam bei der Erst-Inbetriebnahme.

Sobald „PR“ (Grundprogramm) abgeschlossen ist, stellen Sie die gewünschte Temperatur des Whirlpoolwassers ein (siehe Kapitel „Whirlpool Bedienung“ für unterschiedliche Whirlpool-Oberseiten).

WI-FI bereit fragen Sie nach Details



Installation: Montage Ihrer Whirlpool-Abdeckung



Befestigung der Spa-Abdeckung

Die Spa-Abdeckung ist ein wichtiges Zubehörteil, das dazu beiträgt, die Wassertemperatur

Ihres Whirlpools konstant zu halten. Die Abdeckung dient auch als eine Sicherheitsvorrichtung gegen unbefugtes Betreten Ihres Whirlpools.

Die sorgfältige Montage der Spa-Abdeckung ist eine wichtige Ergänzung der gesamten Whirlpoolinstallation.

1. Nehmen Sie die Spa-Abdeckung aus der Verpackung.
2. Legen Sie die Abdeckung auf den Whirlpool, um einen einfachen Zugang zum oberen Bedienungsfeld zu haben, wenn Sie die Spa Haube öffnen.
3. Richten Sie die Befestigungslaschen aus und verbinden sie sicher mit dem Montagematerial.
4. Machen Sie von der Verriegelungsvorrichtung Gebrauch, um die Spa-Abdeckung an ihrem Platz abzuschliessen.

Wichtig:

- Schliessen Sie die Spa-Abdeckung immer ab, wenn der Whirlpool nicht in Gebrauch ist.
- Gehen und setzen Sie sich nicht auf die Spa-Abdeckung.
- Entfernen Sie angehäuften Schnee von der Haube, damit der Schaumstoff im Innenteil der Abdeckung nicht bricht.
- Schleifen Sie die Spa-Abdeckung nicht über grobe und spröde Oberflächen umher.

Wie bei jedem Luxusartikel – ob bei einem Boot, einem Auto oder auch einem Wohnmobil, sind Pflege und Instandhaltung auch entscheidend für die dauerhafte Qualität und Freude an Ihrem Spa. Der Whirlpool wurde speziell dafür konzipiert, um viele Jahre Gesundheits- und Entspannungsfördernde Wirkungen zu bieten. Die in diesem Abschnitt beschriebene Sorgfalts- und Instandhaltungspflicht ist notwendig, um die Langlebigkeit des Whirlpools zu gewährleisten. Schäden, die durch Nichtbefolgung der in diesem Kapitel beschriebenen Sorgfalts- und Instandhaltungsrichtlinien verursacht werden, sind von der Garantie durch den Hersteller ausgeschlossen.

Anmerkung: Dieses Produkt erfordert einige Werkzeuge, um es zusammen- und einzubauen, einschließlich: einen Schraubenschlüssel und eine kabellose Bohrmaschine.

VX - 1 Unterteil Befestigung - Aufklappen der Hot Tub Abdeckung

Dieser Abdeckungsheber (optional erhältlich) ist die optimale Wahl Ihren Whirlpool zu vervollständigen, da das Entfernen und Wiederbringen der Abdeckung eine schnelle und einhändige Bedienung ermöglicht und gleichzeitig den Verschleiss Ihrer Hot Tub Abdeckung verringert.

- Wird direkt auf dem Whirlpool befestigt.
- Hergestellt aus Schwarzpulver-beschichtetem Aluminium.
- Erfordert am hinteren Ende einen Abstand zwischen 31cm – 60cm.



VX-2 Oberseiten Montage - Aufklappen der Hot Tub Abdeckung

Dieser Abdeckungsheber (optional erhältlich) ist die optimale Wahl Ihren Whirlpool zu vervollständigen, da das Entfernen und Wiederbringen der Abdeckung eine schnelle und einhändige Bedienung ermöglicht und gleichzeitig den Verschleiss Ihrer Hot Tub Abdeckung verringert.

- Niedrige/flache Konstruktion.
- Es ist praktisch kein Abstand hinter dem Whirlpool erforderlich und macht es auf engem Raum besonders begehrt (im Besonderen dann, wenn Ihr Spa in einem Pavillon steht).
- Wird direkt am Whirlpool befestigt.
- Passend für Whirlpools bis zu 2.4m Grösse.
- Hergestellt aus Aluminium.



Anleitung zum wechseln der Filter

Modell 1



Schritt 1: Öffnen Sie den Deckel



Schritt 2: Schrauben Sie die beiden Filter los und ersetzen Sie mit 2 neuen Filtern.

Modell 2

Wichtig: Trennen Sie den Whirlpool von der Stromversorgung. Bei Fragen dazu wenden Sie sich an einen qualifizierten Elektriker.



Schritt 1. Um den Korb herauszuheben, drehen Sie die Vorrichtung gegen den Uhrzeigersinn, bis Sie ihn



Schritt 2. Entfernen Sie den Korb



Schritt 3. Tauschen Sie den Filter. Es ist sinnvoll, herausnehmen können einen Lappen o.ä. zur Hand zu haben, um den evtl. austretenden Schmutz aufzufangen, bevor er ins Wasser gelangt.

Modell 3



Schritt 1: Entfernen Sie die Abdeckung, indem Sie diese nach oben herausziehen



Schritt 2. Ziehen Sie das Schmutz Auffangtafelt heraus



Schritt 3. Schrauben Sie die Filter heraus und wechseln diese

Tip: Filterreinigung

Es ist empfehlenswert, alle 2 bis 3 Wochen eine Reinigung Ihrer Filter vorzunehmen.

- Nehmen Sie den Outdoorwhirlpool von der Stromversorgung
- Nehmen Sie den Filter aus dem Whirlpool und spülen Sie ihn mit einem Gartenschlauch oder unter dem Wasserhahn aus bis der grobe Schmutz komplett abgewaschen ist.
- Lassen Sie den Filter mindestens eine Stunde (besser über Nacht) in einem sauberen, ausreichend grossen Eimer mit einem Filter Reinigungsmittel
- Spülen Sie den Filter danach nochmal gründlich mit Wasser aus.
- Lassen Sie die Filter trocknen, bevor Sie sie wieder in den Pool geben. Dies verlängert die Lebensdauer und Leistung
- Betreiben Sie Ihren Whirlpool nie ohne Filter

Anleitung Winterfestmachen

Wenn Ihr Whirlpool für einen längeren Zeitraum nicht in Gebrauch ist und in Ihrer Gegend die Wahrscheinlichkeit besteht, dass es zu Temperaturen unter 0°C kommen kann, müssen folgende Vorbereitungen für Ihren Whirlpool getroffen werden:

1. Schalten Sie die Stromzufuhr ab.
2. Entleeren Sie alles Wasser aus dem Whirlpool
3. Falls Ihr Whirlpool mit einem Gebläse ausgestattet ist, schalten Sie die Stromzufuhr an und lassen Sie das Gebläse für 10 Sekunden laufen, um die Luftwege von Wasser zu trocknen.
4. Schalten Sie die Stromzufuhr ab.
5. winterfest Entfernen Sie Wasserrückstände mit einem Schwamm.
6. Trennen Sie die Einlass- und Auslassereinheit, damit das verbleibende Wasser auslaufen kann. Saugen Sie mit einem Nass/Trockenstaubsauger oder vergleichbarem Gerät zusätzliches Wasser aus den losgelösten Leitungen, Versätzen und Pumpenköpfen.
7. Entfernen Sie Motoren, Pumpen, Elektrogeräte und Lüfter und lagern Sie diese an einem warmen und trockenen Ort, um Feuchtigkeit, die die Einheiten schädigen kann, zu verhindern. (Lassen Sie die Steuerung der Oberseite am Platz und versiegeln Sie die Kabelenden in einer Plastiktüte).
8. Saugen Sie mit einem Nass/Trockenstaubsauger entweder Wasser von jeder Düse auf und öffnen die Leitung oder blasen Sie das Wasser von jeder Düse.
9. Stellen Sie sicher, dass der Ablauf geöffnet ist.
10. Bedecken Sie alle offenen Leitungen von Motoren und Steuerungssystemen mit einem Abschirmungsnetz, um zu verhindern, dass Fremdkörper in das System eindringen.
11. Bedecken Sie den Whirlpool mit einer schweren Abdeckung für einen zusätzlichen Schutz. Optional können Sie den Whirlpool auch mit einer speziellen Winterabdeckung abdecken. (nicht im Lieferumfang enthalten.)
12. **Anmerkung:** Schaden, der durch Feuchtigkeit entsteht, Kondensation oder andere Probleme, die sich aus dem Winterfestmachen Ihres Whirlpools ergeben, werden nicht von der Garantie gedeckt.



Verbindung vom Ein- und Auslass zur Steuereinheit trennen.



Ausbau der elektronischen Teile, Pumpen etc.; Trocknen und warm lagern



den Abfluss offen lassen (versenkt)



Diagnosemeldungen

Meldung	Bedeutung	Maßnahme
	Keine Meldung auf dem Display. Die Stromversorgung zum Whirlpool wurde unterbrochen.	Das Steuerungsfeld bleibt solange deaktiviert, bis die Stromversorgung wieder steht. Erneute Stromzufuhr setzt die Whirlpool Steuerungs – Konfiguration zurück auf die Werkseinstellung.
--	Unbekannter Thermometerstand	Wenn die Pumpe 2 Minuten lang gelaufen ist, wird die aktuelle Temperatur angezeigt.
HH/OHH	„Überhitzt“ – Der Whirlpool hat sich abgestellt. Einer der Sensoren hat eine Wassertemperatur von 43.3°C oder höher gemessen.	NICHT INS WASSER STEIGEN! Entfernen Sie die Abdeckung und lassen Sie das Wasser abkühlen. Wenn sich der Heizapparat abgekühlt hat, drücken Sie eine Taste um das System zurückzustellen. Stellt sich Ihr Spa nicht wieder an, schalten Sie den Strom ab und kontaktieren Sie Ihren örtlichen Händler.
OH/OHH	„Überhitzt“ – Der Whirlpool hat sich abgestellt. Einer der Sensoren hat eine Wassertemperatur von 43.3°C oder höher gemessen.	NICHT INS WASSER STEIGEN! Entfernen Sie die Abdeckung und lassen Sie das Wasser abkühlen. Bei einer Temperatur von 41°C sollte sich der Whirlpool automatisch wieder einschalten. Stellt sich Ihr Spa nicht wieder an, schalten Sie den Strom ab und kontaktieren Sie Ihren örtlichen Händler.
SA/SnA	Der Whirlpool hat sich abgestellt. Der Sensor in Stecker „A“ arbeitet nicht.	Wenn das Problem weiter besteht, den Händler oder Kundendienst verständigen. (Erscheint ggf. vorübergehend bei Überhitzung und verschwindet wieder, nachdem sich das Heizelement abgekühlt hat.)
Sb/Snb	Der Whirlpool hat sich abgestellt. Der Sensor in Stecker „B“ arbeitet nicht.	Wenn das Problem weiter besteht, den Händler oder Kundendienst verständigen. (Erscheint ggf. vorübergehend bei Überhitzung und verschwindet wieder, nachdem sich das Heizelement abgekühlt hat.)
Sn/SnS	Die Sensoren sind nicht im Gleichgewicht. Falls diese Meldung abwechselnd mit der Wassertemperatur angezeigt wird, handelt es sich möglicherweise um einen vorübergehenden Zustand. Wenn diese Meldung allein blinkt, ist der Whirlpool ausgeschaltet.	Wenn das Problem andauert, den Händler oder Kundendienst verständigen.
HL/HFL	Zwischen den Temperatursensoren besteht eine erhebliche Diskrepanz, was möglicherweise auf ein Durchflussproblem hinweist.	Den Wasserstand im Whirlpool prüfen und bei Bedarf nachfüllen. Wenn genügend Wasser vorhanden ist, sicherstellen, dass die Pumpen durchgespült wurden. Wenn das Problem weiter andauert, den Händler oder Kundendienst verständigen.
LF	Anhaltende Probleme mit zu schwacher Strömung. (Wird angezeigt, wenn die Meldung „HL/HFL“ innerhalb von 24 Stunden fünfmal erscheint.) Die Heizung ist ausgeschaltet, doch die anderen Whirlpool Funktionen laufen normal weiter.	Gleiches Vorgehen wie bei Meldung „HL/HFL“. Whirlpool aus- und wieder einschalten um die Heizfunktion erneut zu aktivieren.
dr	Im Heizelement wurden nicht genügend Wasser, schwacher Durchfluss oder Luftblasen gemessen	Den Wasserstand im Whirlpool prüfen und bei Bedarf nachfüllen. Wenn genügend Wasser vorhanden ist, sicherstellen, dass die Pumpen durchgespült wurden. Diese Fehlermeldung wird innerhalb von 15 Minuten zurückgesetzt. Wenn das Problem weiter andauert, den Händler oder Kundendienst verständigen.
dry	Unzureichender Wasserstand im Heizelement gemessen. (Wird angezeigt, wenn die Meldung „dr“ zum dritten Mal erscheint.) Der Whirlpool ist ausgeschaltet.	Gleiches Vorgehen wie bei „dr“ Meldung. Der Whirlpool stellt sich nicht automatisch zurück; zum Zurückstellen eine beliebige Taste drücken.
IC/ICE	„Eis“ – mögliche Frostgefahr.	Keine Reaktion erforderlich. Pumpe und Gebläse schalten sich automatisch, gleich welcher Modus eingestellt ist, um Frost zu verhindern.
EC/ECN	Whirlpool ist auf Sparmodus gestellt.	Siehe Abschnitt Whirlpool-Modi
SL/SLP	Whirlpool ist auf Schlafmodus gestellt.	Siehe Abschnitt Whirlpool-Modi

Fehlersuche/Problembehandlung

Problem	Mögliche Ursache	Lösung
Heizelement arbeitet nicht oder der Whirlpool heizt nicht	Unvorschriftsmäßige Stromspannung der Heizung. In ECON oder SLP Modus gestellt. Temperatur zu niedrig eingestellt. Zu niedriger Wasserstand. Durchgebrannte Sicherung. Bauteilausfall.	Überprüfen Sie bei Inbetriebnahme die Stromspannung der Heizung durch Beobachten der angezeigten Kennziffern auf dem oberen Bedienungsfeld: ,10' für 110-120 Volt SPAs oder ,24' für 230-240 Volt SPAs. Zurückstellen auf STD. Stellen Sie die Temperatur über der aktuellen Wassertemperatur ein. Füllen Sie die Wanne bis 25mm über der Wasserlinie auf. Prüfen Sie am Bedienungspult, ob eine 30 Ampere Sicherung vorhanden ist. Händler verständigen.
Pumpe arbeitet nicht oder schaltet sich nach kurzer Zeit ab	Lufteinschluss. Pumpe hat unzureichende Stromspannung. Unterbrechung. Bauteilausfall. Thermische Überlastung.	Siehe Behebung von Lufteinschluss. Verständigen Sie Ihren Händler oder einen Elektriker. Als Sicherheitsvorkehrung, schaltet die Whirlpool-Steuerung die Pumpen immer nach 15 Minuten ab. Verständigen Sie Ihren Händler oder einen Elektriker. Bei extrem hohen Außen-Temperaturen kann der Pumpenmotor überlastet werden. Warten Sie, bis sich der Motor abgekühlt hat und starten Sie erneut. Kontaktieren Sie bei anhaltender Überlastung Ihren Händler oder einen Elektriker.
Pumpe schließt kurz Licht schaltet sich nicht an	Niedriger Wasserstand. Durchgebrannte Glühbirne. Glühbirne ist herausgefallen.	Füllen Sie die Wanne bis 25 mm über der Wasserlinie auf. Wechseln Sie die Glühbirne. Schrauben Sie das Gehäuse auf und setzen Sie die Glühbirne wieder ein.
Sprudelgebläse arbeitet nicht oder schaltet sich nach kurzer Zeit ab	Durchgebrannte Sicherung. Thermische Überlastung. Bauteilausfall.	Kontrollieren Sie die Sicherung des Luftgebläses. Extrem hohe Außentemperaturen führen zur Überlastung des Motors des Luftgebläses. Warten Sie bis sich der Motor abgekühlt hat und versuchen Sie es erneut. Verständigen Sie bei anhaltender Überlastung Ihren Händler. Kontaktieren Sie Ihren Händler oder einen Elektriker.
Ozonerzeugungsgerät arbeitet nicht	Durchgebrannte Sicherung. Durchgebrannte UV-Glühbirne. Bauteilausfall.	Prüfen Sie die Sicherung des Ozongerätes. Ersetzen Sie das Element. Verständigen Sie Ihren Händler.
Düsen arbeiten nicht (kein Wasserdurchfluss)	Lufteinschluss. Verstellbare Düsen haben sich abgestellt. Defekte Pumpe oder Motor. Schieberventil hat sich geschlossen. Verstopfter Filter.	Siehe Behebung von Lufteinschluss. Schalten Sie die Düsen wieder ein. Kontaktieren Sie Ihren Händler. Öffnen Sie das Schieberventil. Säubern oder wechseln Sie den Filter.
Düse springt aus der Fassung	Düsen-Vorderseite sitzt nicht richtig. Kaputte Düse.	Fügen Sie die Düse wieder ein und drehen sie im Uhrzeigersinn bis sie merken, dass sie in der Fassung eingerastet ist. Verständigen Sie Ihren Händler.
Düse erzeugt keine Luftströmung	Verstellbare Düsen haben sich abgestellt. Luftsteuerventil ist geschlossen. Kaputte Düse. Düse sitzt nicht korrekt.	Schalten Sie die Düsen wieder ein. Öffnen Sie das Ventil. Verständigen Sie Ihren Händler. Fügen Sie die Düse ein und drehen sie im Uhrzeigersinn, bis sie in der Fassung einrastet.
Zu laute Pumpe oder Motor	Lufteinschluss. Niedriger Wasserstand. Verstopfter Filter. Beschädigte oder alarmierende Motorenlager.	Siehe Behebung von Lufteinschluss. Füllen Sie die Wanne bis 25 mm über der Wasserlinie mit Wasser auf. Säubern oder wechseln Sie den Filter. Kontaktieren Sie Ihren Händler.
Whirlpool Überhitzung	Hohe Umgebungstemperatur. Filtrationsdauer.	Bei hohen Umgebungstemperaturen kann sich der Whirlpool durch innere Reibung im Sanitärbereich überhitzen. Reduzieren Sie die Solltemperatur oder entfernen sie die Abdeckung, damit sich das Wasser abkühlt. Reduzieren Sie die Dauer des Filterzyklus auf kleinstmögliche Einstellung.
Whirlpool lässt sich nicht abschalten	Der Whirlpool ist dabei das Wasser aufzuheizen. Spa durchläuft zu hohe Filter-Zyklen. Spa befindet sich im Standard-Modus.	Prüfen Sie die Solltemperatur oder ob die Heizleuchte auf dem oberen Bedienpult leuchtet. Prüfen Sie die Filterzyklen und stellen Sie den Modus auf 2-4. Siehe Abschnitt Whirlpool-Modi.
Regelwidriges Wasser	Übermäßige Verdunstung. Übermäßiges Spritzen.	Prüfen und Justieren Sie die Whirlpool Abdeckung wenn nötig. Überwachen Sie den Wasserstand nach jedem Bad.
Unsauberes Wasser	Verschmutzter oder verstopfter Filter. Schlechte Wasserchemie. Unzureichende Dauer der Filterzyklen. Hoher Feststoffanteil.	Reinigen Sie oder tauschen Sie den Filter aus. Siehe Abschnitt „Allgemeine Wasserprobleme“. Je nach Whirlpool-Benutzung die Dauer der Filterzyklen anpassen. Siehe Abschnitt „Allgemeine Wasserprobleme“.

Whirlpool Bedienung

für unterschiedliche Bedienfelder

Bitte beachten Sie die zu Ihrem Spa Modell passende Anleitung auf den folgenden Seiten



Balboa TP400 & TP 600
Anhang 1



Balboa Spa Touch
Anhang 2

TP600 und TP400 Bedienelemente

Balboa Water Group Revolution Serie

Anwenderschnittstelle und Programmierungshandbuch – Standard Menüs

System Modell:	BP1500 / BP1600 - Andere BP-Serien Systeme nach Bedarf.	
Software Version:	7.0 und später	
Modell Bedienelement:	TP600 Serie	TP400 Serie
Software Version:	2.3 oder später	2.4 oder später



BALBOA
water group

Hauptmenüs

Navigation

Das Navigieren durch die gesamte Menüstruktur erfolgt mit 2 oder 3 Tasten auf dem Bedienelement.

Manche haben separate **WARM** (hoch) und **COOL** (runter) Tasten, andere haben eine einzige Temperatur Taste. In den Navigationsdiagrammen werden Temperatur Tasten als ein einziges Tastensymbol angegeben.

Bedienelemente mit zwei Temperatur Tasten (Warm u. Cool) können Beide zum einfachen navigieren u. programmieren verwenden, wenn nur ein Temperaturesymbol gezeigt wird.

Die **LIGHT** Taste wird auch zum Wählen der verschiedenen Menüs und Navigieren zu jedem Abschnitt verwendet.

Typischer Einsatz der Temperatur Taste(n) erlaubt d. Änderung d. eingestellten Temp., während die Zahlen in der Anzeige blinken.

Durch drücken der **LIGHT** Taste während die Zahlen blinken, wird Das Menü aufgerufen.

Die Menüs können durch drücken best. Tasten verlassen werden. Nach einigen Sekunden wird das Bedienelement in den Normalbetrieb zurückkehren.

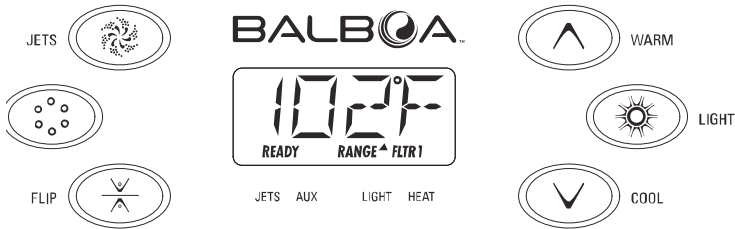

Schlüssel

- Zeigt Blinken oder Ändern des Segments an
- Zeigt wechselnde oder schrittweise Nachrichten an – alle ½ Sekunde
- ⏴ Eine Temperatur Taste, benutzt für "Action"
- ☀ Light o. spez. "Choose" Taste, abhängig v.d. Konfig.einst. im Bedienelement
- Wartezeit bis zur letzten Änderung des Menüs.
- ***** Wartezeit (je nach Menüpunkt), die ursprüngl. Einstellung wird wiederhergestellt und jede Änderung dieses Menüpunkts ignoriert.

Bildschirmanzeigen zum Hochfahren des SPAs

Jedes Mal, wenn das System hochfährt, wird eine Reihe von Zahlen angezeigt. Nach dem Startvorgang mit der Zahlenreihe, geht das System in den Priming-Modus. (Siehe Seite 3).

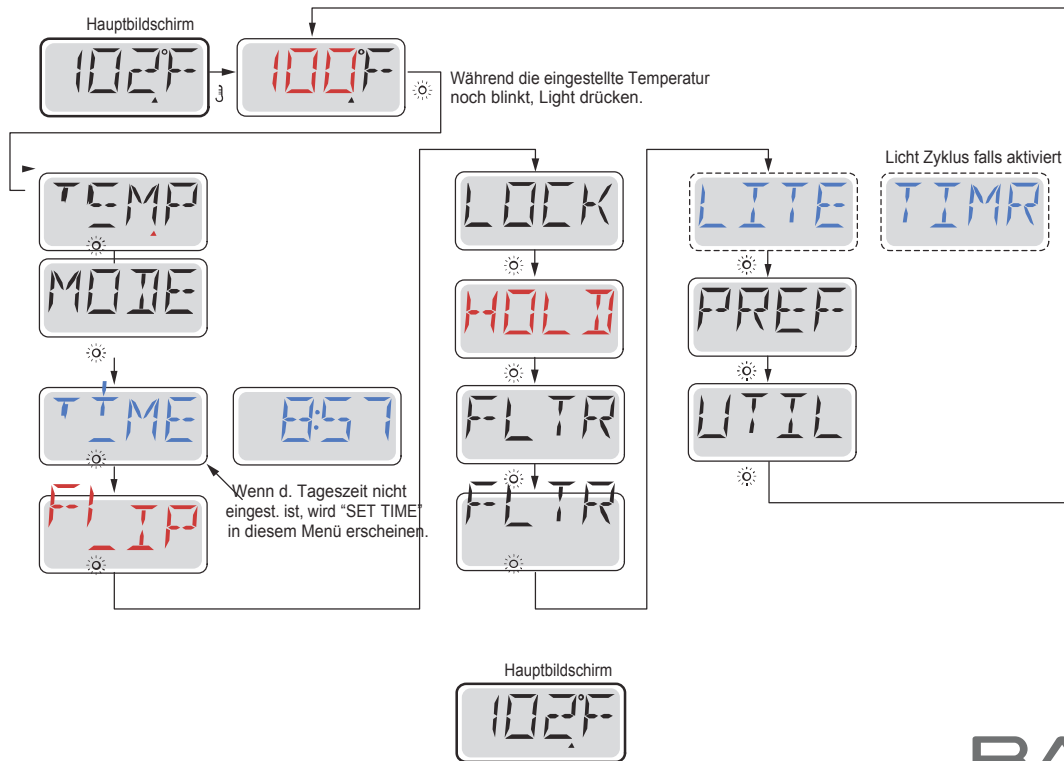

Zeigt einen Menüpunkt, der abhängig von der Herstellerkonfiguration erscheint oder auch nicht.

Nach einigen Sekunden im Hauptmenü, wird die Anzeige zum Hauptbildschirm zurückkehren. Die meisten Änderungen werden nur durch drücken von Light☀:gepeichert. Siehe Schlüssel oben



Füllen Sie es!

Vorbereitung und Füllen

Füllen Sie das SPA bis zur nötigen Höhe. Öffnen Sie vor dem Befüllen alle Ventile und Düsen in dem Hygiene-System, sodass während des Befüllens möglichst viel Luft aus dem Hygiene- und Steuerungssystem entweichen kann. Nach dem Einschalten am Haupt-Bedienfeld, wird die Bedienfeldanzeige durch spezifische Sequenzen gehen. Dieser Vorgang ist normal und zeigt eine Vielzahl von Informationen über die Konfiguration der Whirlpool-Steuerung.

Priming Modus – M019*

Dieser Modus wird 4-5 Minuten dauern, Sie können ihn aber auch manuell beenden, nachdem die Pumpen angesaugt haben .



Unabhängig davon ob sie den Priming Modus manuell beenden oder nicht, wird das System nach dem Priming Modus automatisch zum normalen Heizungs- und Filtermodus zurückkehren. Während des Priming Modus ist die Heizung ausgeschaltet um den Priming durchzuführen ohne das Risiko, dass die Heizung mit nur geringem oder gar keinem Wasser versorgt wird. Nichts wird automatisch durchgeführt, aber die Pumpe(n) können über das Drücken der „Jet“-Taste angeschaltet werden.

Falls das SPA eine Zirk.-Pumpe hat, kann diese während des Priming Modus aktiviert werden indem man die „Light“-Taste drückt.

Ansaugen der Pumpen

Sobald die obere Anzeige auf dem Bedienfeld angezeigt wird, drücken sie die „Jet“-Taste einmal um Pumpe 1 mit niedriger Geschwindigkeit zu starten, drücken sie ein weiteres mal die Taste um die höhere Geschwindigkeit zu aktivieren. Drücken sie ebenfalls die Pumpe 2 oder die „Aux“-Taste, falls die eine Zweite Pumpe haben, um diese zu aktivieren.

Die Pumpen werden nun in dem „high speed“ Modus laufen um die Selbstansaugung zu vereinfachen. Haben die Pumpen nach 2 Minuten immer noch nicht angefangen zu saugen und kommt noch kein Wasser aus den Jets, schalten Sie die Pumpen aus und wiederholen den Vorgang.

Hinweis: Das Aus- und Anschalten der Pumpen wird einen neuen Priming Vorgang der Pumpen einleiten. Manchmal hilft es bei der Selbstansaugung die Pumpen kurzzeitig aus und wieder anzuschalten. Wiederholen sie den Vorgang nicht öfter als 5 mal. Saugen die Pumpen immer noch nicht erfolgreich an, so schalten sie die Pumpen aus und rufen sie die Servicehotline an.

Wichtig: Eine Pumpe sollte nicht länger als 2 Minuten laufen ohne zu saugen. Eine Pumpe sollte unter keinen Umständen bis zum Ende des Priming Modus 4 – 5 Minuten ohne zu saugen laufen. Andernfalls kann dies zu Schäden an der Pumpe und zur Überhitzung der Heizung führen.

Verlassen des Priming Modus

Sie können den Priming Modus manuell beenden indem sie die Temp Tast nach oben oder nach unten drücken. Falls sie dies nicht tun endet der Priming Modus nach 4-5 Minuten automatisch. Gehen sie sicher dass die Pumpen richtig ansaugen nach dieser Zeit.

Wurde der Priming Modus einmal verlassen, wird das Bedienfeld kurzzeitig die eingestellte Temperatur anzeigen, die Temperatur wird aber nicht sofort auf dem Display angezeigt werden. Das System benötigt erst 1 Minute Wasserfluß bevor es die Temperatur anzeigt.

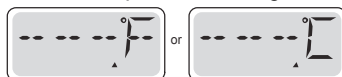

*M019 ist ein Meldungs-Code. Siehe Seite 15.

BALBOA
water group

Spa Verhalten

Pumpen

Drücken sie die „Jets 1“-Taste einmal um die Pumpe 1 an- oder auszuschalten, und um zwischen dem „high speed“-Modus und dem „low-speed“-Modus zu wechseln.

Hört die Pumpe auf zu laufen wird sie sich kurz darauf automatisch ausschalten. Die Pumpe 1 mit niedriger Geschwindigkeit läuft 30 Minuten. Die Pumpe mit hoher Geschwindigkeit läuft 15 Minuten.

Bei Nicht-Zirkulationssystemen, schaltet die Pumpe 1 in den „low speed“-Modus, sobald das Gebläse oder eine andere Pumpe an ist. Ist das Spa im Ready-Modus (siehe Seite 6), so wird sich Pumpe 1 mindestens einmal alle 30 Minuten für 1 Minute aktivieren die Spa Temperatur ermitteln um so, falls nötig nachzuheizen oder abzukühlen

Wenn sich die Pumpe automatisch im „low speed“-Modus einschaltet, kann dies nicht über das Bedienfeld deaktiviert werden, aber man kann den „high speed“-Modus aktivieren.

Zirkulationspumpen Modus

Ist das System mit einer Zirkulationspumpe ausgestattet, so kann es auf 3 verschiedene Arten konfiguriert werden:

1, Die Zirkulationspumpe ist durchgehend an (24 Stunden) mit Ausnahme von 30 Minuten, wenn die Wassertemperatur 3 ° F (1,5 ° C) über der eingestellten Temperatur liegt (passiert meistens wahrscheinlich nur in sehr heißen Klimazonen).

2, Die Zirkulationspumpe bleibt kontinuierlich an, unabhängig von der Wassertemperatur.

3, Eine programmierbare Zirkulationspumpe schaltet sich an wenn das System die Temperatur checkt, während der Filtration und des "freeze"-Modus oder wenn eine andere Pumpe an ist.

Der spezifische Circulation-Modus, der verwendet wird, wurde vom Hersteller festgelegt und kann nicht geändert werden.

Filtration und Ozon

Bei nicht-Zirkulations Systemen, wird Pumpe 1 auf niedriger Geschwindigkeit mit dem Ozon Generator während der Filtration laufen. Bei Zirkulations Systemen wird der Ozon Generator mit der Zirkulationspumpe laufen.

Das System wurde ab Werk so programmiert, dass ein Filterzyklus abends läuft. (vorausgesetzt die Tageszeit ist richtig eingestellt), da sind die Energiekosten häufig geringer. Die Filterzeit und die Dauer sind programmierbar. (Siehe Seite 10) Bei Bedarf kann ein zweiter Filterzyklus programmiert werden.

Am Anfang jedes Filterzyklus, wird das Gebläse (falls vorhanden) oder Pumpe 2 (falls vorhanden) kurz laufen um das System zu säubern und so eine gute Wasserqualität zu garantieren.

Frostschutz

Wenn die Temperatursensoren in der Heizung eine zu niedrige Temperatur messen, wird die Pumpe(n) und das Gebläse automatisch aktiviert um das Gefrieren des Wassers zu verhindern. Die Pumpe(n) und das Gebläse sind entweder kontinuierlich oder periodisch eingeschaltet. Dies hängt von den Frostbedingungen ab.

In kälteren Klimazonen, kann ein zusätzlicher Frostschutzsensor hinzugefügt werden.

Der Auxiliary freeze Sensor funktioniert ähnlich, mit der Ausnahme, dass die Temperaturgrenze durch einen Schalter eingestellt wird. Für mehr Details kontaktieren Sie bitte ihren Händler.

Säuberungszyklus (optional)

Wenn eine Pumpe oder ein Gebläse durch einen Knopfdruck eingeschaltet wird, so beginnt eine Säuberungszyklus welcher 30 Minuten nachdem die Pumpe oder das Gebläse ausgeschaltet wurde startet. Die Pumpe und der Ozon Generator wird für 30 Minuten oder mehr laufen. Das hängt von dem Sytem ab. Bei manchen Systemen können sie diese Einstellung ändern (Siehe den Abschnitt Einstellungen auf Seite 12).



Temperatur und Temp. Bereich

Anpassen der eingestellten Temperatur

Beim Benutzen eines Bedienfelds mit einer oben und unten Taste (Temperaturtasten), fängt nach dem Drücken einer Temperaturtaste die Temperaturanzeige an zu blinken. Betätigen Sie die Taste ein zweites Mal, so wird sich die Temperatur in die angegebene Richtung verändern. Sobald die LCD-Anzeige aufhört zu blinken, wird sich das Spa falls nötig bis zur eingegeben Temperatur aufheizen.

Wenn das Bedienfeld nur eine einzelne Temperaturtaste hat, so bewirkt das Drücken dieser das Blinken der LCD-Anzeige. Drücken sie die Taste ein zweites Mal, so wird die Temperatur in eine Richtung geändert (z.B. hoch). Nachdem das Display aufgehört hat zu blinken, bewirkt das Drücken der Temperaturtaste das blinken der Temperaturanzeige, ein weiteres Drücken lässt die Temperatur in die entgegengesetzte Richtung steigen/sinken (z.B. runter)

Gedrückt Halten

Wird eine Temperaturtaste gedrückt gehalten, während die Temperaturanzeige blinkt, so ändert sich die Temperatur so lange in eine Richtung, bis die Taste losgelassen wird.

Ist das Temperaturlimit erreicht und die Taste wird immer noch gedrückt gehalten, so ändert sich die Temperatur wieder in die entgegengesetzte Richtung (bei Systemen mit nur einer Temperaturtaste).

Duale Temperaturbereiche

Dieses System verfügt über zwei Temperaturbereiche mit voneinander unabhängigen eingestellten Temperaturen. Die hohe Temperatur wird auf der Anzeige durch einen "up"-Pfeil, und die niedrige Temperatur wird auf der Anzeige durch einen "down"-Pfeil angezeigt. Diese Bereiche können aus verschiedenen Gründen benutzt werden.

Diese Bereiche können zu verschiedenen Zwecken eingesetzt werden, üblich ist die "ready to use"-Einstellung und der "vacation"-Einstellung.

Die Bereiche werden anhand der Menüstrukturen unten ausgewählt. Jeder Bereich verfügt über eine eigene eingestellte Temperatur die von dem Benutzer programmiert wurde.

Ist ein Bereich ausgewählt, so wird das SPA auf die eingestellte Temperatur erhitzt.

Zum Beispiel:

Der hohe Bereich kann zwischen 80° F und 104° F eingestellt werden

Der niedrigen Bereich kann zwischen 50°F und 99°F eingestellt werden

Genauere Temp. Bereiche können vom Hersteller bestimmt werden.

Frostschutz ist in jedem Bereich aktiv.

Siehe Betriebsbereit und Ruhe auf S. 6 für zusätzliche Informationen.
wiederhergestellt

Schlüssel

- Zeigt Blinken oder Änderndes Segments an
 - Zeigt wechselnde oder schrittweise Nachrichten an – alle ½ Sekunde
 - ⌋ Eine Temperatur Taste, benutzt für "Action"
 - ☼ Licht o. spez "Choose" Taste, abhängig v.d. Konfig.einst. im Bedienelement
 - Wartezeit bis zur letzten Änderung des Menüs.
 - ***** Wartezeit (je nach Menüpunkt), die ursprüngl. Einstellung wird
- Und jede Änderung dieses Menüpunkts ignoriert

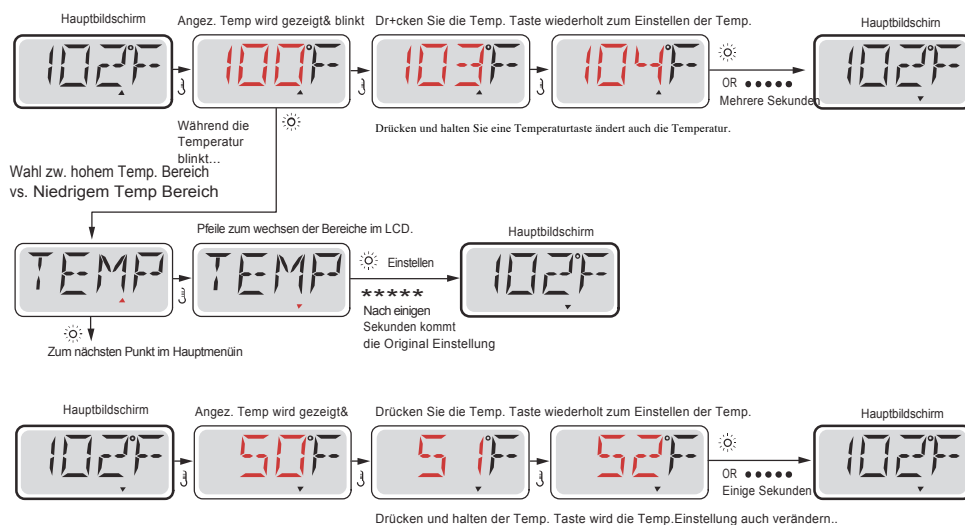

Modus – Betriebsbereit und Ruhe

Um das Spa zu heizen, muss eine Pumpe Wasser durch die Heizung zirkulieren. Die Pumpe die dies tut ist die Pumpe für die Heizung (heater pump)

Die Pumpe für die Heizung kann entweder ein 2-Geschw.-Pumpe 1 oder eine Zirkulationspumpe sein. Ist die Pumpe eine 2-Geschw.-Pumpe 1, so wird der READY Modus alle ½ Stunde das Wasser zirkulieren lassen indem er die Pumpe 1 in niedriger Geschwindigkeit laufen lässt, um eine konstante Wassertemperatur, die eingestellte Wärme und eine aktualisierte Temperatur-Anzeige zu haben. Man nennt dies "polling."

Der REST-Modus erlaubt nur das Heizen während der programmierten Filterzyklen. Wenn eine gewisse Zeit nicht geheizt wurde und dann wieder geheizt wird, so dauert es 1-2 Minuten bis das Display die richtige aktuelle Temperatur anzeigt

Zirkulations-Modus (siehe Seite 4, unter Pumpen, für andere Zirkulationsmodus)

Wenn das SPA für 24h Zirkulation konfiguriert ist, so läuft die Heizung in der Regel kontinuierlich. Sobald die Heizung immer läuft, wird das SPA die eingestellte Temperatur halten und falls nötig im Ready Modus heizen, aber ohne „polling“.

Im Ruhe Modus (Rest Mode), wird das SPA nur während der programmierten Filterzeiten erhitzt, auch wenn das Wasser ständig im Zirkulationsmodus gefiltert wird.

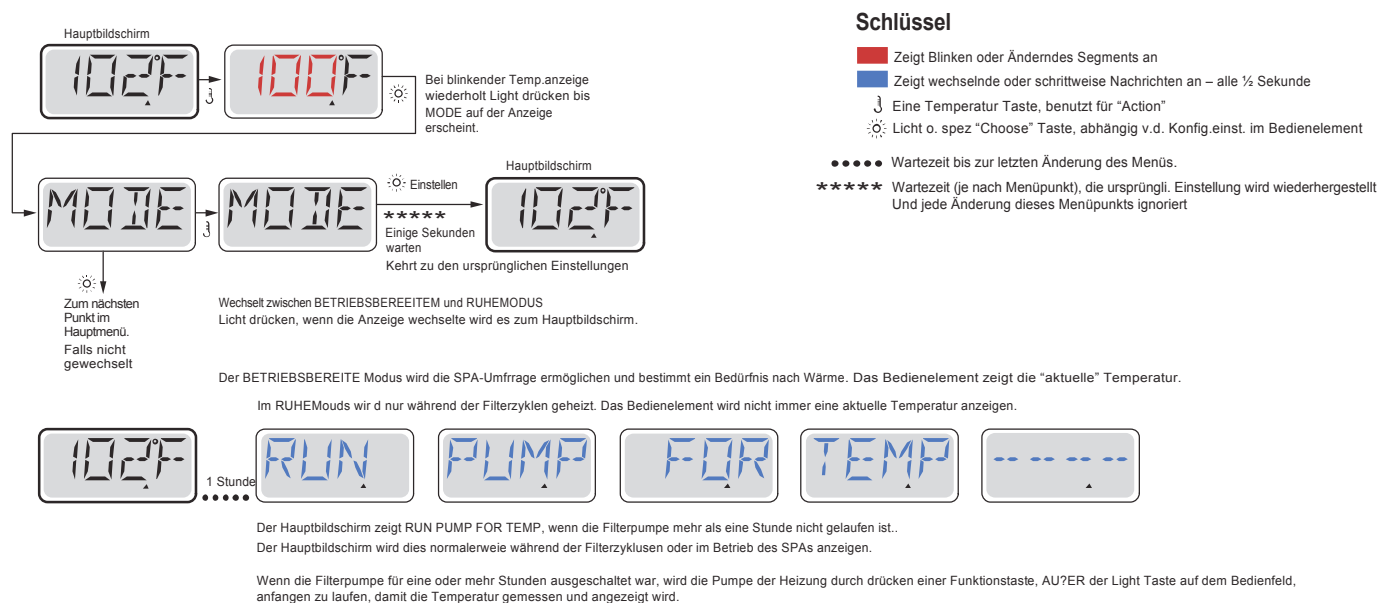

Bereit-im-Ruhe-Modus (Ready-in-Rest Mode)

READY / REST erscheint im Display, wenn das SPA im Ruhe-Modus ist und Jet 1 gedrückt wird. Es wird davon ausgegangen, dass das SPA verwendet wird und deshalb auf die eingestellte Temperatur geheizt. Während Pumpe 1 auf High-Speed ein- und ausgeschaltet werden kann, wird Pumpe 1 auf Low-Speed, bis zur eingestellten Temperatur laufen oder so lange laufen, bis 1 Stunde vergangen ist. Nach 1 Stunde wird das System automatisch in den Ruhe-Modus zurückkehren. Dieser Modus kann auch zurückgesetzt werden indem man in das Modus-Menü geht und den Modus ändert.

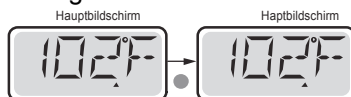

Uhrzeit zeigen und einstellen

Sicher sein Uhrzeit einzustellen

Das Einstellen der Uhrzeit ist für die Bestimmung der Filterzeiten und für andere Hintergrundfunktionen wichtig.

Wenn im Menü "TIME", "SET TIME" auf dem Bildschirm blinkt, wurde die Zeit noch nicht eingestellt.

Die 24-Stunden-Anzeige kann im Menü PREF eingestellt werden. (s. Seite 10)

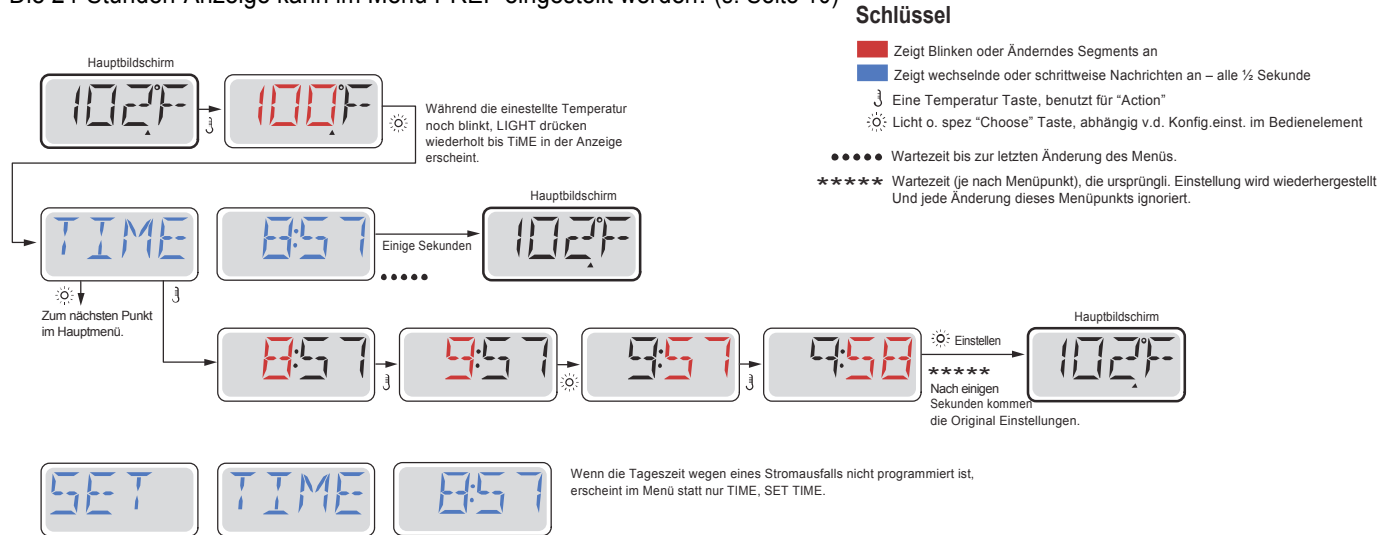

Hinweis:

Wenn die Stromversorgung des Systems unterbrochen wird, wird die Zeit nicht gespeichert. Das System wird immer noch funktionieren und alle anderen Benutzer-Einstellungen werden gespeichert. Nach erneutem einstellen der Uhr, werden die Filterzyklen wieder zu der eingestellten Tageszeit laufen.

Wenn das SPA hochfährt beginnt die Uhr bei 12.00, daher kann man alternativ das SPA auch an einem beliebigen Tag um 12.00 hochfahren, um die Uhrzeit einzustellen. SET TIME blinkt im TIME Menü, bis die Uhrzeit eingestellt wurde, aber da das SPA am Mittag beginnt, werden die Filterzyklen laufen wie programmiert.

Flip (Display Umdrehen)

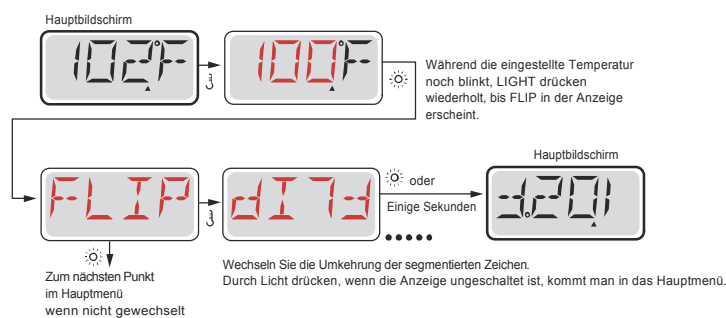

Hinweis:

Einige Bedienelemente haben eine detizierte FLIP-Taste, die es dem Benutzer ermöglicht die Anzeige mit einem einzigen Tastendruck umzudrehen.



Sperrfunktion der Bedienungstasten

Die Steuerung kann gesperrt werden, um unerwünschte Nutzung oder Temperaturanpassungen zu verhindern.

Sperrungen des Bedienfelds verhindern, dass die Steuerung beim Benutzen verwendet wird, aber alle automatischen Funktionen weiterhin aktiv sind.

Sperrungen der Temperatur ermöglicht Düsen und andere Funktionen zu verwenden, aber die eingestellte Temperatur und andere programmierte Einstellungen können nicht verändert werden.

Temperatur sperren ermöglicht den Zugriff auf eine reduzierte Auswahl von Menüpunkten.

Dazu gehören Set Temperature, FLIP, LOCK, UTIL, INFO und FALT LOG.

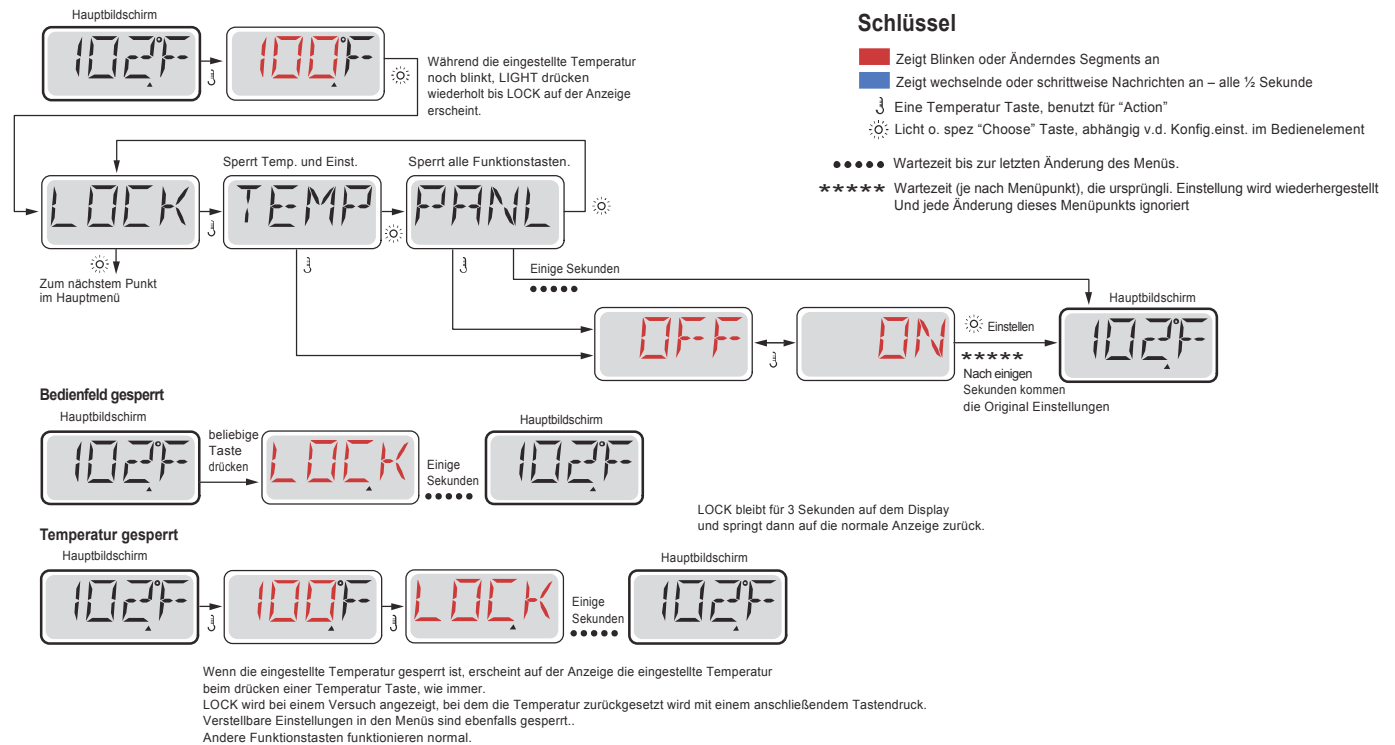

Entsperren

Das Entsperren kann von jedem Menüpunkt aus gemacht werden, egal was der Bildschirm gerade anzeigt.

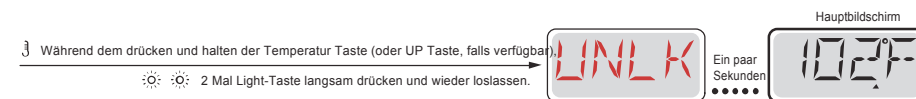

Hinweis: Wenn das Bedienfeld eine UP und DOWN Taste hat, ist die UP Taste die einzige, welche zum Entsperren funktioniert.



Standby

Standby – M037*

Standby-Modus ist um die Pumpen während der Service-Funktionen, wie Reinigung oder Austausch des Filters, zu deaktivieren. Standby-Modus dauert 1 Stunde, wenn der Modus nicht manuell verlassen wird.

Entleerungsmodus

Einige SPAs haben eine spezielle Funktion, die eine Pumpe während dem Ablassen von Wasser einsetzt.

Wenn die so ist, ist die Funktion eine Komponente des Standby-Modus.

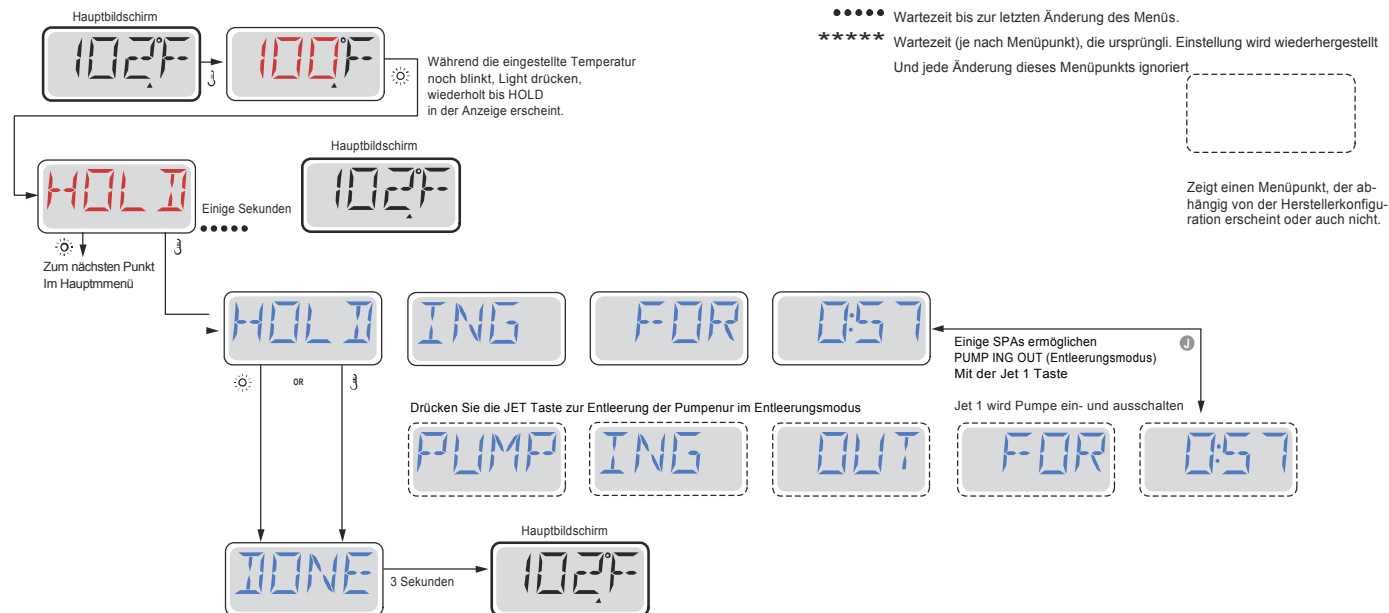

M037 ist ein Nachrichten Code. Siehe Seite 15.



Hergestellt unter einem oder mehrerer dieser Patente. U.S. Patente: 5332944, 5361215, 5550753, 5559720, 5.883.459, 6253227, 6282370, 6590188, 6976052, 6965815, 7030343, 7.417.834 b2, Kanad.Patent: 2342614, Austral.Patent: 2373248 weitere sowohl ausl. als auch inländ. beantragte u. angemeldete Patente. Alle Materialien sind urheberrechtlich geschützt v. Balboa Water Group.

Filtration Einstellen

Hauptfiltration

Filterzyklen sind auf eine Startzeit und eine Dauer eingestellt. Startzeit wird durch ein "A" oder "P" in der rechten unteren Ecke des Displays angezeigt. Dauer hat keine "A" oder "P" Anzeige. Jede Einstellung kann in 15 Minuten Schritten eingestellt werden. Die Steuerung berechnet die Endzeit und zeigt sie automatisch.

Schlüssel

- Zeigt Blinken oder Änderndes Segments an
- Zeigt wechselnde oder schrittweise Nachrichten an – alle ½ Sekunde
- ↵ Eine Temperatur Taste, benutzt für "Action"
- ☀ Licht o. spez "Choose" Taste, abhängig v.d. Konfig.einst. im Bedienelement
- Wartezeit bis zur letzten Änderung des Menüs.
- ***** Wartezeit (je nach Menüpunkt), die ursprüngl. Einstellung wird wiederhergestellt Und jede Änderung dieses Menüpunkts ignoriert

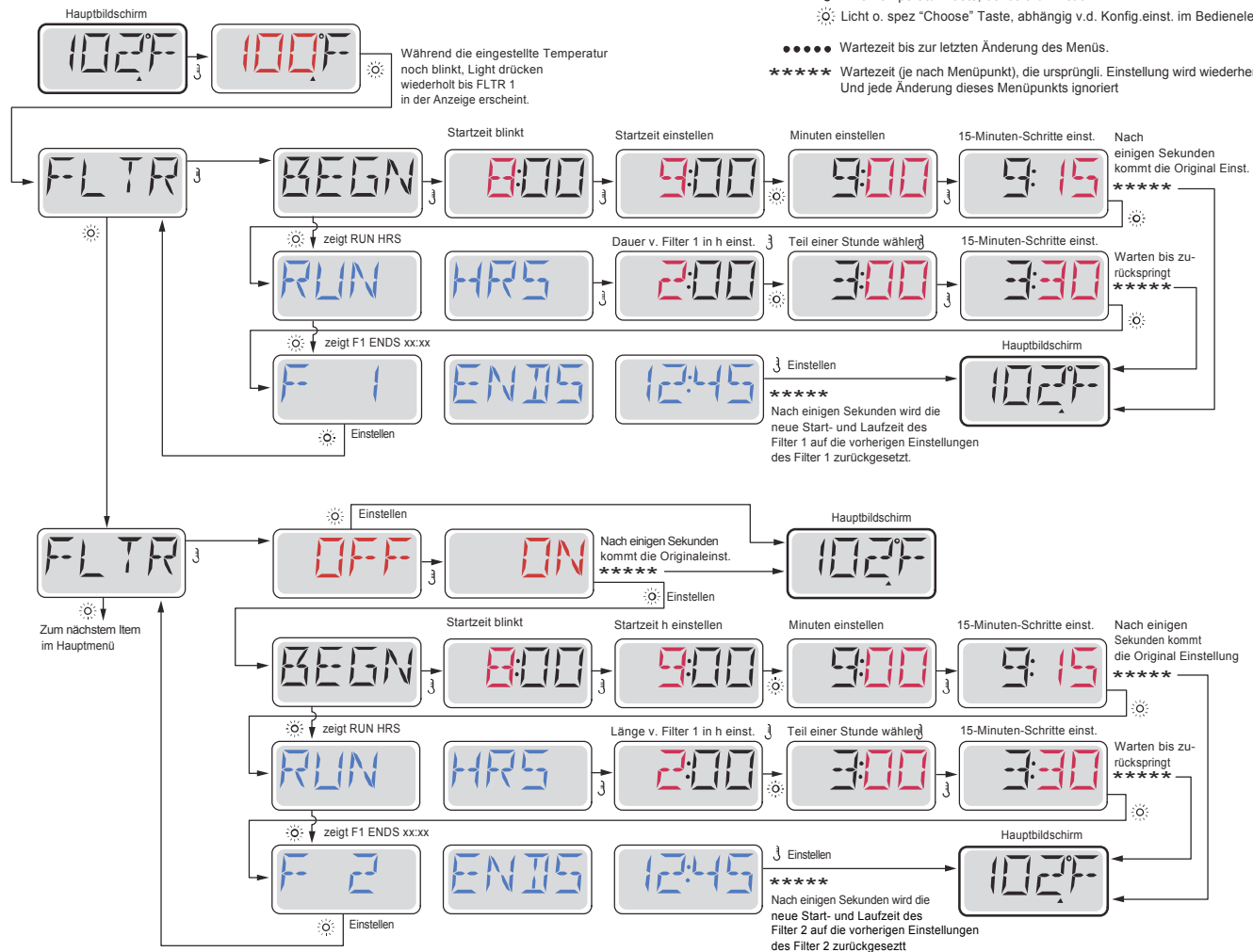

Filterzyklus 2 - Optionale Filtration

Filterzyklus 2 ist standardmäßig deaktiviert.

Es ist möglich Filterzyklus 1 und Filterzyklus 2 zu überlappen, was die Gesamtfiltration um die Überlappungszeit kürzt.

Säuberungszyklen

Um hygienische Bedingungen zu erhalten, werden zusätzliche Pumpen und / oder Gebläse gesäubert, indem sie zu Beginn jedes Filterzyklus kurz laufen.

Wenn Filterzyklus 1 für 24 Stunden eingestellt ist, beginnt Filterzyklus 2 eine Säuberung, falls er so eingestellt ist.



Licht -Timer- Programmierung

Licht Timer Option

Wenn LITE TIMR nicht im Hauptmenü erscheint, wird die Licht Timer Funktion vom Hersteller nicht freigegeben.

Wenn sie freigegeben ist, ist der Light Timer im Standard auf "OFF".

Schlüssel

- Zeigt Blinken oder Änderndes Segments an
- Zeigt wechselnde oder schrittweise Nachrichten an – alle ½ Sekunde
- ⏴ Eine Temperatur Taste, benutzt für "Action"
- ☀️ Licht o. spez "Choose" Taste, abhängig v.d. Konfig.einst. im Bedienelement
- Wartezeit bis zur letzten Änderung des Menüs.
- ***** Wartezeit (je nach Menüpunkt), die ursprüngl. Einstellung wird wiederhergestellt Und jede Änderung dieses Menüpunkts ignoriert

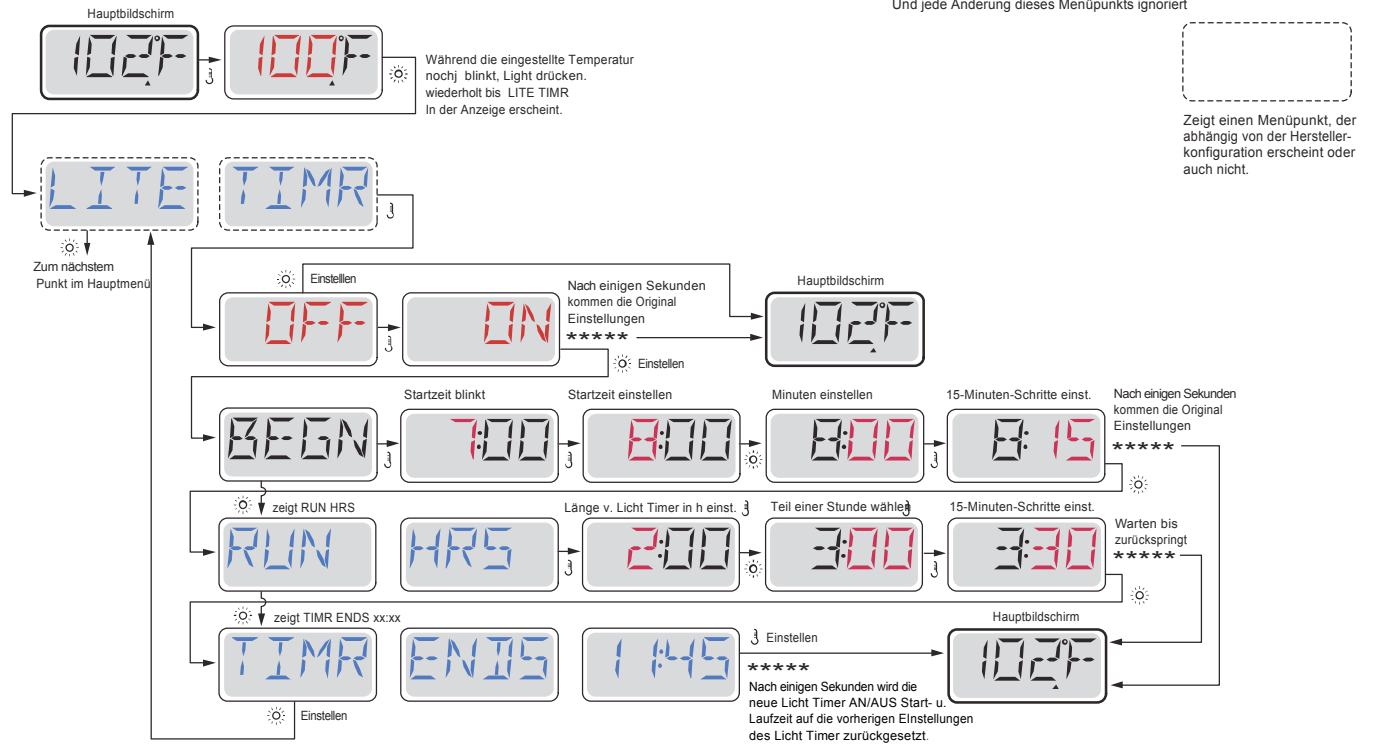

Präferenzen

F / C (Temperatur Anzeige)

Die Temperatur zwischen Fahrenheit und Celsius wechseln.

12 / 24 (Zeit Anzeige)

Anzeige der Uhr zwischen 12 und 24 h wechseln

RE-MIN-DERS (Erinnerungen)

Erinnerungsnachrichten (wie "Clean Filter") auf "ON" oder "OFF" stellen.

CLN-UP (Reinigung)

Reinigungszyklus ist nicht immer aktiviert, sodass es möglicherweise nicht angezeigt wird. Wenn er verfügbar ist, stellen Sie die Länge ein, die Pumpe 1 nach jedem Gebrauch laufen soll. 0-4 Stunden stehen zur Verfügung.

DOL-PHIN AD-DRES (Dolphin II und Dolphin III) Nur für Dolphins mit Radiofr.. (Diese Nachricht kann nicht während der Konfiguration erscheinen)

Wenn es auf 0 eingestellt ist, wird keine Adressierung verwendet. Verwenden Sie diese Einstellung für eine Dolphin Fernbedienung, welche v. Werk aus für den Betrieb ohne Adresse eingestellt ist.

Wenn zwischen 1 und 7 eingestellt ist, ist dies die Zahl der Adresse. (Siehe Dolphin Handbuch für mehr Informationen).



Präferenzen

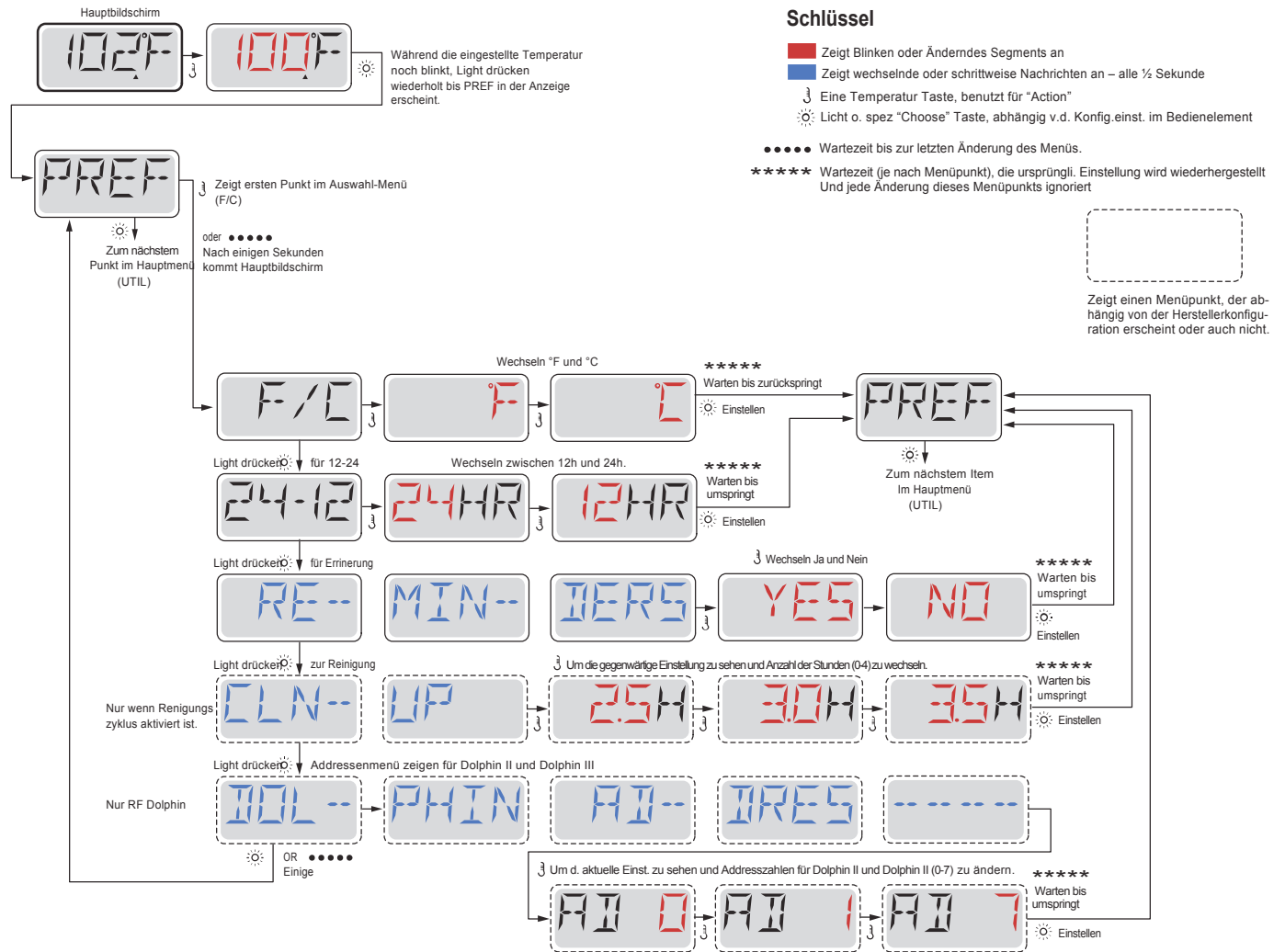

Hilfsmittel und Informationen

INFO (System information Untermenü)

Das Systeminformationen Menü zeigt verschiedene Einstellungen und Identifikationen des jeweiligen Systems. Da jedes Element im Menü markiert ist, wird das Detail für das Element am unteren Rand des Bildschirms angezeigt.

SSID (Software ID)

Zeigt die Software-ID-Nummer für das System.

MODL (System Modell)

Zeigt die Modell Nummer für das System.

SETP (Aktuelles Setup)

Zeigt die Setup-Nummer für die aktuell ausgewählte Konfiguration.

SIG (Konfigurations Unterschrift)

Zeigt die Prüfsumme für die System-Konfigurationsdatei.

Spannung der Heizung (Funktion wird nicht bei CE Systemen verwendet.)

Zeigt die für die Heizung konfigurierte Betriebsbespannung.

Elektr. Leistung d. Heizung wie in der Software konfiguriert (Nur CE Systeme.)

Zeigt die Kilowatt der Heizung, wie in der Steuerungssoftware programmiert (1-3 oder 3-6).

H _ (Heizkörper)

Zeigt die ID-Nummer des Heizungstyps.

SW _ (DIP-Schalter Einstellungen)

Zeigt eine Zahl, die die DIP-Schalterstellungen von S1 auf der Haupt-Leiterplatte darstellt.

PANL (Version des Bedienfelds)

Zeigt eine Nummer von der Software im oberen Bedienfeld.



Zusätzliche Hilfsmittel

Hilfsmittel

Neben der INFO enthält das Menü folgende Menüprogramme:

GFCI (FI-Schutzschalter Test) (Funktion nicht auf CE bewerteten Systemen verfügbar.)

FI-Schutzschalter Test ist nicht immer aktiviert, so dass es möglicherweise nicht angezeigt wird. Dieser Bildschirm ermöglicht dem FI-Schutzschalter manuell aus dem Bedienfeld getestet zu werden und kann verwendet werden, um die automatische Testfunktion zurückzusetzen. Wenn die Funktion des FI-Schutzschalters-Tests zurückgesetzt ist, wird das Gerät innerhalb von 7 Tagen auslösen. (Siehe Seite 17)

A / B (A/B Sensor Temperaturen)

Wenn dies auf AN gestellt ist, wird die Temperaturanzeige wechseln zwischen der Temperatur des Sensor A und Sensor B in der Heizung.

FALT LOG (Fehlerprotokoll)

Das Fehlerprotokoll ist eine Aufzeichnung der letzten 24 Fehler, was vom Servicetechniker durchgesehen werden kann.

DEMO (Demo-Modus)

Demo-Modus ist nicht immer aktiviert, so dass er möglicherweise nicht angezeigt wird. Dies dient dazu, mehrere Geräte in einer Abfolge zu betreiben, um die verschiedenen Funktionen eines bestimmten Whirlpools zu demonstrieren.



Schlüssel

- Zeigt Blinken oder Änderndes Segments an
- Zeigt wechselnde oder schrittweise Nachrichten an – alle ½ Sekunde
- ⌵ Eine Temperatur Taste, benutzt für "Action"
- ☀ Licht o. spez "Choose" Taste, abhängig v.d. Konfig.einst. im Bedienelement
- Wartezeit bis zur letzten Änderung des Menüs.
- ***** Wartezeit (je nach Menüpunkt), die ursprüngl. Einstellung wird wiederhergestellt Und jede Änderung dieses Menüpunkts ignoriert

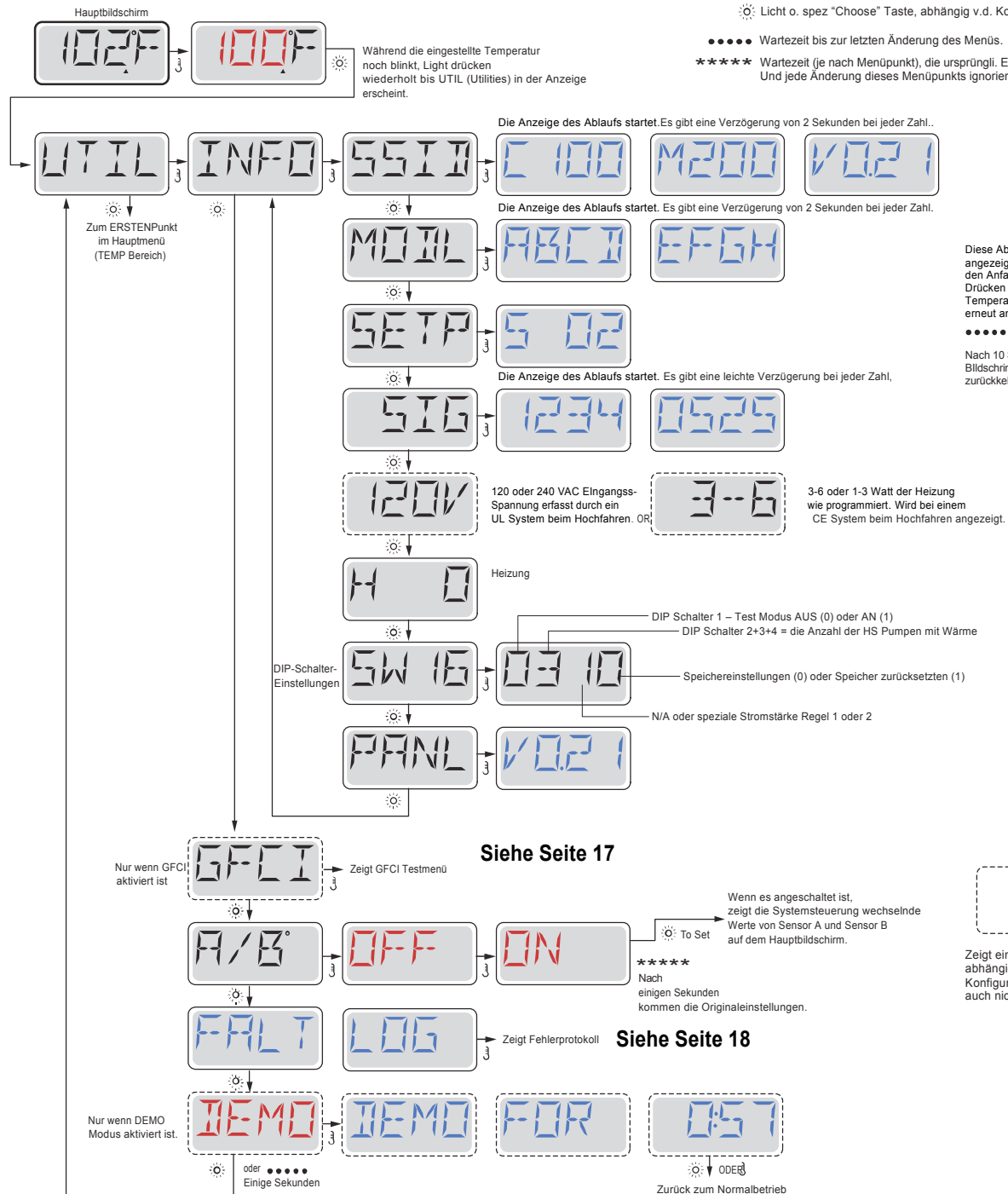

Hilfsmittel – Testfunktion für FI-Schutzschalter

Nicht verfügbar auf CE Systemen.

Ein FI-Schutzschalter ist eine wichtige Sicherheitseinrichtung und wird für die Installation auf einem Whirlpool als Ausrüstung benötigt.

Ihr SPA könnte mit einer FI-Schutzschalter Funktion ausgestattet sein. (nur UL Systeme.) Wenn diese Funktion vom Hersteller aktiviert wurde, muss der FI-Schutzschalter Test durchgeführt werden, damit das SPA richtig funktionieren kann. 1 bis 7 Tage nach dem Hochfahren, wird das SPA den FI-Schutzschalter auslösen, um ihn zu testen. (Die Anzahl der Tage wurde bereits im Werk programmiert) Der FI-Schutzschalter muss zurückgesetzt werden, wenn er ausgelöst wurde. Nach dem FI-Schutzschalter Test, bedeutet jedes Auslösen des FI-Schutzschalters ein Erdungsfehler oder eine unsichere Stromversorgung und das SPA muss ausgeschaltet bleiben, bis ein Service Techniker das Problem behoben hat.

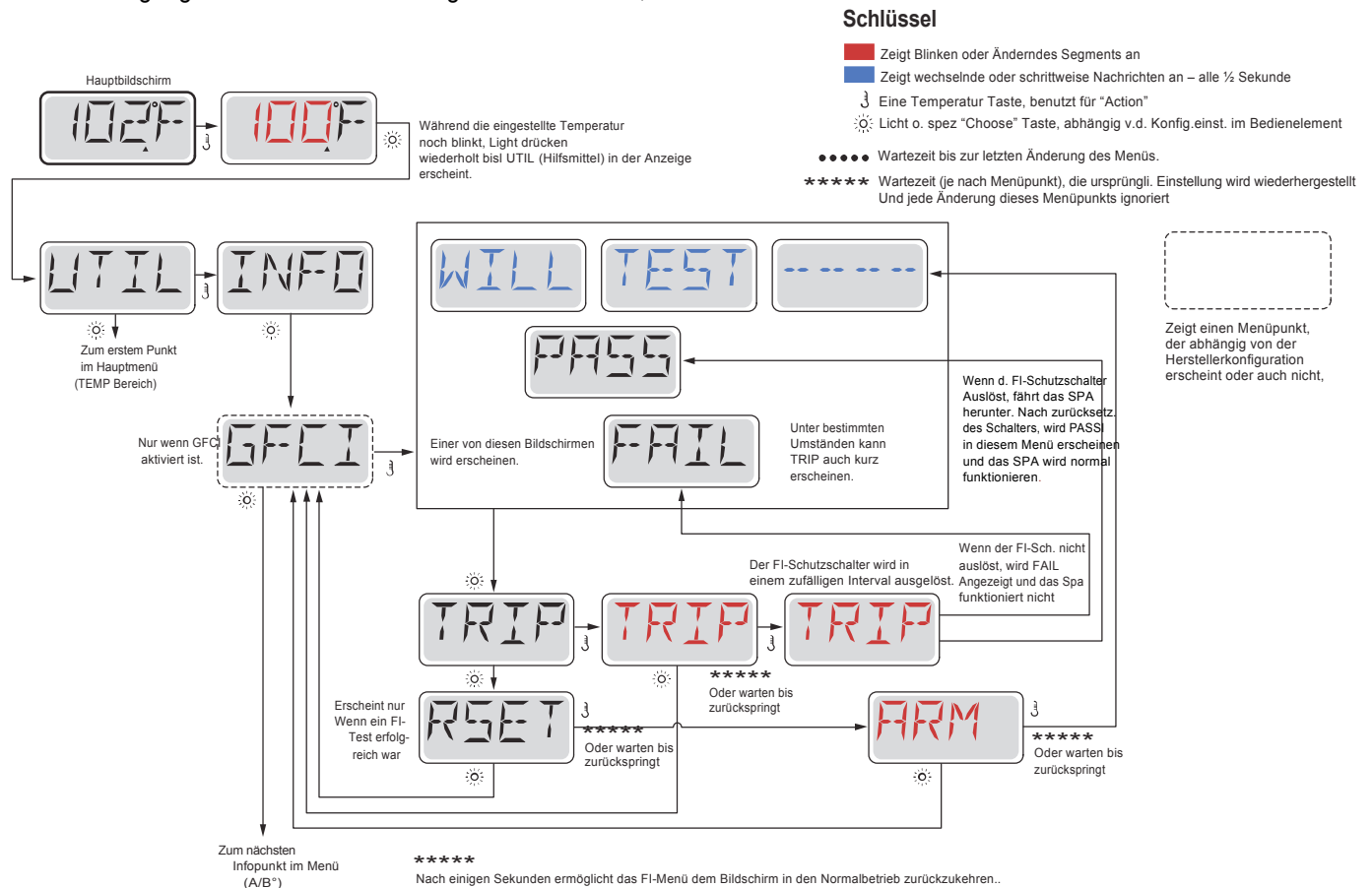

Erzwingen des FI-Schutzschalter Tests

Der Installateur kann den FI-Schutzschalter mit dem obigen Menü vorher auslösen.

Der FI-Schutzschalter sollte nach wenigen Sekunden auslösen und das SPA sollte herunterfahren. Wenn dies nicht passiert, schalten Sie den Strom aus und überprüfen Sie die Installation des FI-Schutzschalters und die Verdrahtung mit dem SPA. Überprüfen Sie den FI-Schutzsch. mit seiner eigenen Test Taste. Schalten Sie das SPA wieder ein u. wiederholen Sie den Test. Wenn der FI-Schutzschalter bei dem Test auslöst, setzen Sie ihn zurück und das SPA wird von diesem Punkt an normal funktionieren. Sie können mit obigem Menü den erfolgreichen Test überprüfen. PASS sollte erscheinen nachdem Sie auf eine Temperatur Taste gedrückt haben in dem FI-Schutzschalter Testmenü.

Der Endanwender muss geschult werden, dass dieser einmalige Test stattfindet und wie der FI-Schutzschalter zurückgesetzt wird.

Warnung:

Bei Frost, sollte der FI-Schutzschalter sofort zurückgesetzt werden, sonst könnten Schäden beim SPA entstehen. Der Endanwender sollte immer geschult sein, den FI-Schutzschalter regelmäßig zu testen und zurückzusetzen.



Hilfsmittel – Fehlerprotokoll

Eine kleine Geschichte kann viel erzählen

Das Fehlerprotokoll speichert bis zu 24 Ereignisse und sie können unter dem Fehlerspeicher Menü angesehen werden. Jedes Ereignis erfasst einen eigenen Fehlermeldungscode, wie viele Tage seit dem Fehlermeldungscode vergangen sind, die Zeit des Fehlers, eingestellte Temperatur während des Fehlers und die Temperatur bei Sensor A und Sensor B während des Fehlers.

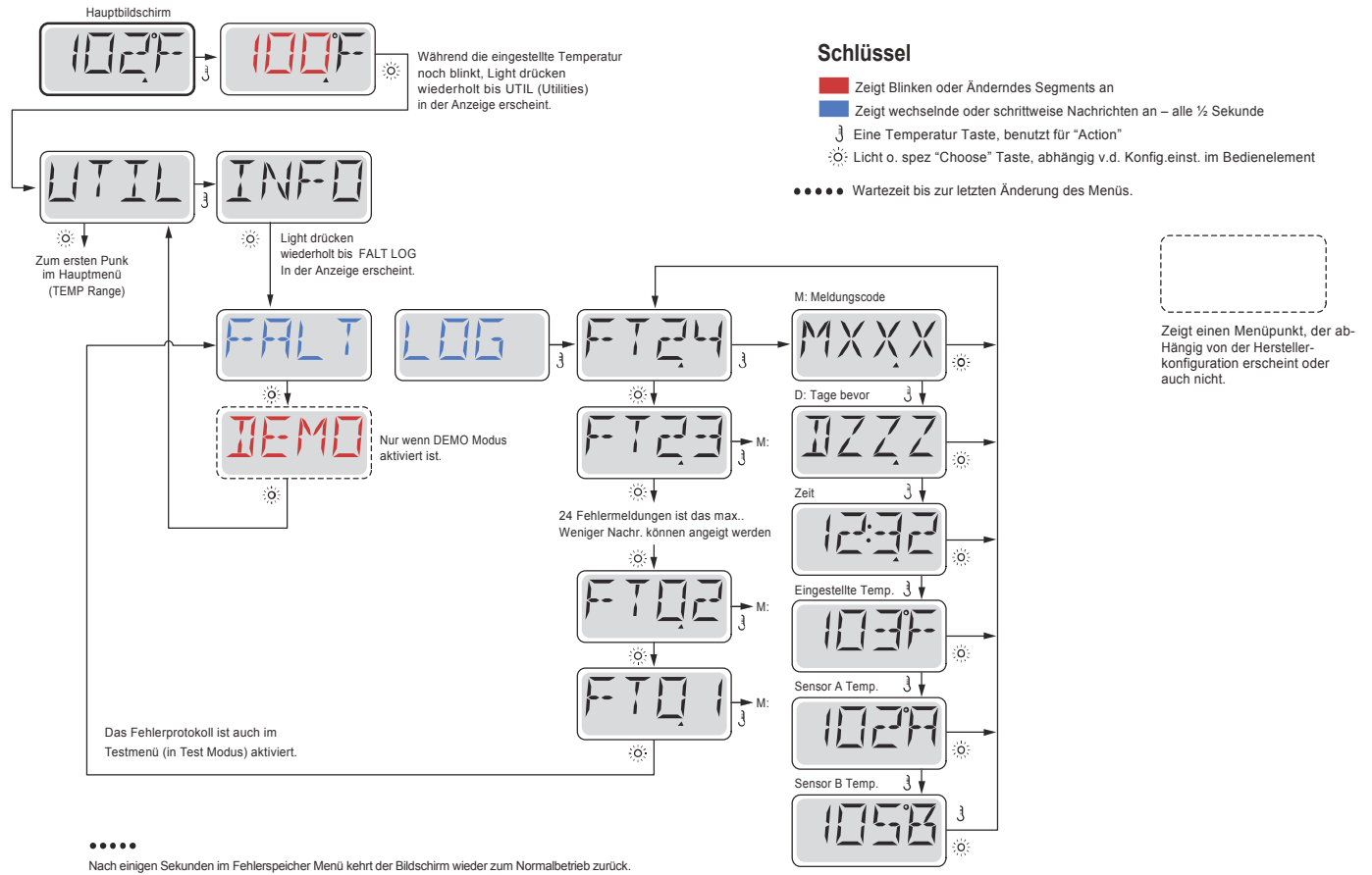

Auf den folgenden Seiten stehen verschiedene Fehlermeldungs-Codes und Definitionen.

Allgemeine Nachrichten



Priming Modus – M019

Jedes Mal, wenn das SPA hochgefahren wird, ist es im Priming Modus. Zweck des Priming Modus ist, dass der Benutzer jede Pumpe zum laufen bringen kann und manuell überprüfen kann, ob die Pumpen Wasser angesaugt hat. (ohne Luft) und das Wasser fließt. Dies erfordert, dass man den Wasserausgang jeder einzelnen Pumpe separat überprüft, was im Normalbetrieb nicht möglich ist. Priming Modus dauert 4 Minuten, aber er kann durch das Drücken einer beliebigen Temperatur Taste beendet werden. Die Heizung darf während des Priming Modus nicht laufen.

Hinweis: Wenn ihr SPA über eine Zirkulationspumpe verfügt, schaltet es sich mit Jets 1 im Priming Modus an.

Die Zirkulationspumpe läuft von selbst, wenn der Priming Modus verlassen wurde.

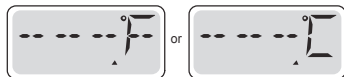

Wasser Temperatur ist unbekannt

Nachdem die Pumpe für 1 Minute gelaufen ist, wird die Temperatur wieder angezeigt.



Zu kalt - Frostschutz

Ein potenzieller Gefrierzustand wurde erkannt oder der Aux Frost-Schalter ist geschlossen und alle Gebläse und Pumpen laufen. Alle Pumpen und Gebläse laufen für mindestens 4 Minuten nach dem der potenziellen Gefrierzustand beendet ist oder wenn der Aux Frost-Schalter geöffnet ist.

In einigen Fällen können die Pumpen ein- und ausgeschaltet werden und die Heizung beim Frostschutz laufen.

Dies ist eine operative Nachricht und keine Fehlermeldung.



Wasser ist zu heiß (OHS) – M029

Einer der Wassertempersensoren hat SPA Wassertemperatur v. 110 ° F (43,3 ° C) gemessen u. SPA-Funktionen sind deaktiviert. System wird automatisch zurückgesetzt, wenn das SPA eine Wassertemperatur unter 108 ° F (42,2 ° C) hat. Überprüfen Sie ob die Pumpe länger in Betrieb war Pumpe oder die Umgebungstemperatur hoch ist.



Safety Trip – Pumpenansaugung blockiert* – M033

Die Fehler Meldung Safety Trip zeigt an, dass der Vakuumschalter geschlossen ist. Dies geschieht, wenn es Probleme bei der Ansaugung gibt oder etwas eingeklemmt wurde.

(Hinweis: nicht alle SPAs haben diese Funktion.)

M0XX Nummern sind Meldungs-codes. Siehe Seite 15.



* Diese Meldung kann auf dem oberen Bedienfeld durch Drücken irgendeiner Taste zurückgesetzt werden.

Hergestellt unter einem oder mehrerer dieser Patente. U.S. Patente: 5332944, 5361215, 5550753, 5559720, 5,883,459, 6253227, 6282370, 6590188, 6976052, 6965815, 7030343, 7,417,834 b2, Kanad.Patent: 2342614, Austral.Patent: 2373248 weitere sowohl ausl. als auch inländ. beantragte u. angemeldete Patente. Alle Materialien sind urheberrechtlich geschützt v. Balboa Water Group.

Fehlermeldungen in Bezug auf die Heizung



Heizungsdurchfluss reduziert (HFL) – M016

Es kann sein, dass der Wasserfluß durch die Heizung zu gering ist, um die Wärme aus dem Heizelement zu transportieren. Die Heizung startet wieder nach ca. 1 Minute. Siehe "Kontrollen bzgl. Durchfluß" weiter unten.



Heizungsdurchfluss reduziert (LF)* – M017

Der Wasserfluß durch die Heizung ist zu gering, um die Wärme aus dem Heizelement zu transportieren und die Heizung wurde deaktiviert. Siehe "Kontrollen bzgl. Durchfluß" weiter unten. Nachdem das Problem behoben wurde, müssen Sie eine beliebige Taste drücken, um es zurückzusetzen und die Heizung zu starten.



Heizung kann trocken sein (dr)* – M028

Möglicherweise trockene Heizung, oder nicht genug Wasser in der Heizung, um sie zu starten. Das SPA ist für 15 Minuten abgeschaltet. Drücken Sie eine beliebige Taste, um das hochfahren der Heizung zurückzusetzen. Siehe "Kontrollen bzgl. Durchfluß" weiter unten.



Heizung ist trocken* – M027

Es ist nicht genügend Wasser in der Heizung, um sie zu starten. Das SPA fährt herunter. Nachdem das Problem gelöst wurde, müssen sie eine beliebige Taste drücken, um die Heizung zurückzusetzen und neu zu starten. Siehe "Kontrollen bzgl. Durchfluß" weiter unten.



Heater ist zu heiß (OHH)* – M030

Einer der Temperatursensoren hat die Wassertemperatur 118°F (47.8°C) in der Heizung erkannt und das SPA ist heruntergefahren. Zum Zurücksetzen müssen sie eine beliebige Taste drücken, wenn das Wasser unter 108°F (42.2°C) ist. Siehe "Kontrollen bzgl. Durchfluß" weiter unten.



Eine „Zurücksetz-Nachricht“ kann mit anderen Nachrichten erscheinen.

Einige Fehler benötigen Strom, um gespeichert und entfernt zu werden.

Kontrollen bzgl. Durchfluß

Prüfen Sie: Wasserstand zu niedrig, Ansaugungsprobleme, geschlossene Ventile, eingeschlossene Luft, zu viele geschlossene Düsen und die Ansaugung der Pumpe.

Auch in ausgeschalteten Zustand laufen bei einigen SPAs zeitweise einige Geräte, um die Temperatur zu prüfen oder zu prüfen ob Frostschutz benötigt wird.

* Diese Meldung kann auf dem oberen Bedienfeld durch Drücken irgendeiner Taste zurückgesetzt werden.

Hergestellt unter einem oder mehrerer dieser Patente. U.S. Patente: 5332944, 5361215, 5550753, 5559720, 5.883.459, 6253227, 6282370, 6590188, 6976052, 6965815, 7030343, 7.417.834 b2, Kanad. Patent: 2342614, Austral. Patent: 2373248 weitere sowohl ausl. als auch inländ. beantragte u. angemeldete Patente. Alle Materialien sind urheberrechtlich geschützt v. Balboa Water Group.

Fehlermeldung in Bezug auf den Sensor

102°F SN5R BAL-- ANCE

Das Gleichgewicht der Sensoren ist schlecht – M015

Die Temperatursensoren DÜRFEN um 2°F oder 3°F abweichen. Kundendienst anrufen.

SN5R SYNC ----- CALL FOR SRVC -----

Das Gleichgewicht der Sensoren ist schlecht* – M026

Die Temperatursensoren sind nicht synchron. Die Balance der Sensoren ist schlecht, Störung für mindestens 1 Stunde. Kundendienst anrufen.

SN5R A ----- CALL FOR SRVC -----

B

Sensor fällt aus – Sensor A: M031, Sensor B: M032

Ein Temperatursensor oder der Sensorstromkreis hat fällt aus. Kundendienst anrufen.

Sonstige Meldungen

NO COMM

Keine Kommunikation

Das Bedienfeld empfängt keine Kommunikationsdaten von dem System. Kundendienst anrufen.

BETA VER-- SION -----

Vor-Produktions-Software

Die Steuerung arbeitet mit Test Software. Kundendienst arbeiten.

102°T

°F oder °C wird durch °T ersetzt

Die Steuerung ist im Testmodus. Kundendienst anrufen.

BALBOA

* Diese Meldung kann auf dem oberen Bedienfeld durch Drücken irgendeiner Taste zurückgesetzt werden. group

Hergestellt unter einem oder mehrerer dieser Patente. U.S. Patente: 5332944, 5361215, 5550753, 5559720, 5,883,459, 6253227, 6282370, 6590188, 6976052, 6965815, 7030343, 7,417,834 b2, Kanad.Patent: 2342614, Austral.Patent: 2373248 weitere sowohl ausl. als auch inländ. beantragte u. angemeldete Patente. Alle Materialien sind urheberrechtlich geschützt v. Balboa Water Group.

Fehlermeldung bezogen auf das System



Speicherfehler - Prüfsummen Fehler* – M022

Beim Start hat das System den Test des Prüfsummenprogramms nicht bestanden. Es gibt ein Problem mit der Firmware (Betriebsprogramm) und erfordert einen Anruf beim Kundendienst.



Speicherwarnung – Zurücksetzung des persistenten Speichers* – M021

Erscheint nach jeder System Setup Änderung. Kontaktieren Sie ihren Händler oder Serviceunternehmen, wenn diese Meldung nach mehr als einem Start erscheint oder nachdem das System eine gewisse Zeit gelaufen ist.



Speicherfehler – Fehler der Uhr* – M020 – Nicht anwendbar auf BP1500

Kontaktieren Sie ihren Händler oder Serviceunternehmen.



Konfigurationsfehler – SPA wird nicht starten

Kontaktieren Sie ihren Händler oder Serviceunternehmen.



Fehler d. FI-Schutzschalters – Syst. d. FI-Schutzsch. konnte nicht getestet w. – M036

Nur für Nordamerika. Kann eine nicht gesicherte Installation anzeigen. Kontaktieren Sie ihren Händler oder Serviceunternehmen.



Eine Pumpe scheint blockiert zu sein – M034

Wasser kann überhitzt werden. FAHREN SIE DAS SPA HERUNTER. GEHEN SIE NICHT IN DAS WASSER. Kontakt. Sie ihren Händler o. Serviceu..



Eine Pumpe scheint beim letzten Betrieb des SPA blockiert gewesen zu sein – M035

Fahren Sie das SPA herunter. Geben Sie kein Wasser ein.
Kontaktieren Sie ihren Händler oder Serviceunternehmen.

*Diese Meldung kann auf dem oberen Bedienfeld durch Drücken irgendeiner Taste zurückgesetzt werden.



Erinnerungsmeldungen

Allgemeine Wartung hilft.

Erinnerungsmeldungen können mithilfe des PREF Menüs unterdrückt werden. Siehe Seite 11.

Erinnerungsmeldungen können individuell vom Hersteller gewählt werden. Sie können vollständig deaktiviert werden oder es kann eine bestimmte Anzahl auf ein bestimmtes Modell begrenzt werden.

Der Mahnungsabstand (z.B. 7 Tage) kann durch den Hersteller festgelegt werden.

Drücken Sie eine Temperatur Taste, um die Erinnerungs-Nachricht zurückzusetzen.



Wechselt zwischen der Temperatur oder der normalen Anzeige.

Erscheint in regelmäßigen Abständen, z.B. alle 7 Tage.

Überprüfen Sie mit dem pH-Test-kit den pH-Wert mit den entsprechenden Chemikalien.



Wechselt zwischen der Temperatur oder der normalen Anzeige.

Erscheint in regelmäßigen Abständen, z.B. alle 7 Tage.

Überprüfen Sie den Desinfektionsgehalt u. andere Wasser-Chemie mit einem Test-Kit und fügen sie entsprechende Chemikalien hinzu.



Wechselt zwischen der Temperatur oder der normalen Anzeige.

Erscheint in regelmäßigen Abständen, z.B. alle 7 Tage.

Reinigen Sie den Filter wie vom Hersteller vorgeschrieben. Siehe HOLD auf Seite 6.



Wechselt zwischen der Temperatur oder der normalen Anzeige.

Erscheint in regelmäßigen Abständen, z.B. alle 30 Tage.

Der Fehlerstrom-Schutzschalter (FI) oder Fehlerstrom-Schutzeinrichtung (RCD) ist eine wichtige Sicherheitseinrichtung und muss auf einer regelmäßigen Basis getestet werden, um ihre Zuverlässigkeit zu überprüfen.

Jedem Anwender sollte bei der Installation des SPAs gezeigt werden, wie die Sicherheitstests durchgeführt werden.

Der FI-Schutzschalter oder der RCD haben eine TEST- und RESET Taste, damit ein Benutzer die ordnungsgemäße Funktion überprüfen kann.

Warnung

Wenn es Frost gibt, sollte der FI-Schutzschalter oder der RCD sofort zurückgesetzt werden oder es können Schäden am SPA entstehen. Der Endanwender sollte regelmäßig gezeigt bekommen, wie der FI-Schutzschalter oder der RCD getestet werden.

Fortsetzung Erinnerungsmeldung

CHNG

WATR

Wechselt zwischen der Temperatur oder der normalen Anzeige.

Erscheint in regelmäßigen Abständen, z.B. alle 90 Tage.

Wechseln Sie das Wasser im SPA auf regelmäßig, um eine ordnungsgemäßes, chemisches Gleichgewicht und hygienische Bedingungen zu erhalten.

CLN

COVR

Wechselt zwischen der Temperatur oder der normalen Anzeige.

Erscheint in regelmäßigen Abständen, z.B. alle 180 Tage.

Für maximale Lebensdauer, die Vinyl-Abdeckung reinigen und pflegen.

TRT

WOOD

Wechselt zwischen der Temperatur oder der normalen Anzeige.

Erscheint in regelmäßigen Abständen, z.B. alle 180 Tage.

Für maximale Lebensdauer sollten die Holzverkleidung und Möbel gereinigt und gepflegt werden gemäß den Anweisungen des Herstellers.

CHNG

FLTR

Wechselt zwischen der Temperatur oder der normalen Anzeige.

Erscheint in regelmäßigen Abständen, z.B. alle 180 Tage.

Filter sollten gelegentlich ersetzt werden, um eine ordnungsgemäße Funktion des SPA und hygienische Bedingungen zu erhalten.

CHNG

CART

Wechselt zwischen der Temperatur oder der normalen Anzeige.

Nach Bedarf.

Installieren Sie eine neue, mineralische Kartusche.

BALBOA
water group

Achtung! Qualifizierte Techniker für Service und Installation erforderlich

Grundlegende Installations- und Konfigurationsrichtlinien

Verwenden Sie mindestens 6AWGKupferleitungen.

Drehmomentverbindungen zwischen 21 und 23 in lbs.

Leicht zugängliche Vorrichtung zum Trennen der STROMverbindung sollte zum Zeitpunkt der Installation dauerhaft angeschlossen sein.

Schließen Sie nur an einen geschützten STROMkreis mit Class A Fehlerstrom-Schutzschalter (FI-Schutzschalter) oder Fehlerstrom-Schutzeinrichtung (RCD) an, die mindestens 5' (1.52m) von den Innenwänden des SPAs und in Sichtweite des Geräteraums ist.

CSA Gehäuse: Type 2

Siehe Schaltplan im Deckel der Steuerung.

Siehe Installations- und Sicherheitshinweise des SPA Herstellers

Warnung: Personen mit ansteckenden Krankheiten sollten keinen SPA benutzen

Warnung: Achten sie beim Ein- und Aussteigen darauf sich nicht zu verletzen

Warnung: Verwenden Sie kein SPA oder Whirlpool unmittelbar nach Anstrengungen

Warnung: Ein längerer Aufenthalt in einem SPA oder Whirlpool kann schädlich sein

Warnung: Sie sollten nur Chemikalien verwenden, die nach den Anweisungen des Herstellers eindeutig erlaubt sind.

Warnung: Ausrüstungen und Kontrolleinrichtungen sollten mindestens 1,5 Meter horizontal vom SPA entfernt stehen.

Warnung! FI-Schutzschalter oder RCD Schutz

Der Besitzer sollte FI-Schutzschalter oder RCD regelmäßig auf seine Funktion überprüfen und zurücksetzen.

Warnung! Stromschlaggefahr!

Keine vom Benutzer zu wartenden Teile.

Versuchen Sie nicht diese Steuerung zu warten. Kontaktieren Sie Ihren Händler oder Serviceunternehmen. Befolgen Sie alle Anweisungen in der Bedienungsanleitung beim Stromanschluss. Die Installation muss von einem zugelassenen Elektrofachmann durchgeführt werden und alle Erdungsanschlüsse müssen ordnungsgemäß installiert sein.

CSA Compliance/Konformität

Caution:

• Test the ground fault circuit interrupter or residual current device before each use of the spa.

• Read the instruction manual.

• Adequate drainage must be provided if the equipment is to be installed in a pit.

• For use only within an enclosure rated CSA Enclosure 3.

• Connect only to a circuit protected by a Class A ground fault circuit interrupter or residual current device.

• To ensure continued protection against shock hazard, use only identical replacement parts when servicing.

• Install a suitably rated suction guard to match the maximum flow rate marked.

Warning:

• Water temperature in excess of 38°C may be injurious to your health.

• Disconnect the electrical power before servicing.

Achtung:

• Testen Sie den FI-Schutzschalter oder die Fehlerstrom-Schutzeinrichtung vor jeder Nutzung des SPAs.

• Lesen Sie die Bedienungsanleitung.

• Wenn die Geräte tiefer stehen, muss eine ausreichende Entleerung gewährleistet sein.

• Nur in einem eingezäunten Bereich mit einer CSA Enclosure 3 verwenden.

• Schließen Sie es nur an einen Stromkreis mit Class A FI-Schutzschalter oder Fehlerstrom-Schutzeinrichtung an.

• Um den kontinuierlichen Schutz gegen das Risiko von Stromschlägen zu gewährleisten, verwenden sie nur original Ersatzteile

• Die Ansaugöffnungen müssen mit geeigneten Gitter ausgestattet werden.

Warnung:

• Ist das Wasser wärmer als 38 Grad Celsius, kann dies ein Gesundheitsrisiko darstellen

• Trennen Sie die Stromversorgung vor der Wartung.

Warning / Warnung:

• Disconnect the electric power before servicing. Keep access door closed.

• Trennen Sie die Stromversorgung vor der Wartung.

Halten Sie die Tür geschlossen.



spaTouch™ Symbolgesteuertes Bedienelement

Balboa Water Group Steuerungen der BP Serie

Anwenderschnittstelle und Programmierungshandbuch

Das menügeführte spaTouch™ Bedienelement ist mit allen BP Steuerungen kompatibel die auch die Bedienelemente TP800 und/oder TP900 unterstützen.

Wenn dieses Bedienelement mit einer Steuerung verwendet wird, die nur TP400 und/oder TP600 unterstützt, werden viele Sachen richtig angezeigt und der SPA Bildschirm wird versuchen alle Geräte anzuzeigen, aber in einigen Fällen kann die Anzeige falsch sein.



BALBOA
water group

Der Hauptbildschirm

Spa-Status

Wichtige Informationen über den SPA-Betrieb sind schnell auf dem Hauptbildschirm ersichtlich.

Die meisten Funktionen, einschließlich der Temperatureinstellung, können von diesem Bildschirm aus gesteuert werden.

Die aktuelle Wassertemperatur wird angezeigt und die eingestellte Temperatur kann verändert werden (siehe Seite 5).

Tageszeit, Ozon- und Filter-Status sind gemeinsam mit anderen Nachrichten und Alarmsignalen verfügbar.

Der ausgewählte Temperaturbereich wird in der linken oberen Ecke angezeigt. Das Symbol für die SPA-Geräte dreht sich, wenn eine Pumpe läuft.

Ein Sperrkennzeichen ist sichtbar, wenn das Bedienelement oder die Einstellungen gesperrt sind.



Erklärung der Symbole

1. H = Hoher Temperaturbereich
2. R = Betriebsbereit
3. F1 = Filterzyklus 1 aktiv
4. O3 = Ozon aktiv
5. C = Reinigungszyklus
6. WiFi Signalanzeige
7. Sperrsymbol
8. Bildschirm drehen
9. Light Icon = Licht Ein/Aus
10. Musik-Symbol = Durch Drücken zum Musik-Bildschirm
11. Nachrichtenanzeige: Warten
12. Eingestellte Temperatur erhöhen
13. Symbol SPA-Geräte Steuerung
14. Temperatureinheit /F/C
15. Aktuelle Wassertemperatur
16. Symbol Einstellungen
17. Anzeige Heizung
18. Eingestellte Temperatur senken

Hinweis: Siehe Seite 3 für weitere Informationen.

Hinweis: Nach 30 Minuten* schaltet sich das Display automatisch ab. Das ist normal. Wenn es an irgendeiner Stelle berührt wird, schaltet es sich wieder an.

* Die Länge kann angepasst werden. Siehe Seite 20.

Der Hauptbildschirm - Fortsetzung

Erklärung der Symbole:

1. = Oberer Temp. Bereich. = Unterer Temp. Bereich.
2. = Bereit-Modus. = Bereit u. Ruhe Modus = Ruhe-Modus.
3. = Filterzyklus 1 läuft. = Filterzyklus 2 läuft. = Filterzyklen 1 und 2 laufen beide.
4. = Ozon läuft. Wenn Sie das Symbol nicht sehen, ist das Ozon-Gerät ausgeschaltet.
5. = Reinigungszyklus läuft. Hinweis: Nicht alle Systeme, die einen Reinigungszyklus durchführen können, zeigen dieses Symbol an.
6. = Wi-Fi Symbol, zeigt nur an, dass die WiFi-Verbindung hergestellt ist. Es zeigt keine Signalstärke an. Hinweis: Nicht alle Systeme die WiFi unterstützen, zeigen das WiFi-Symbol an.

7.Symbol Sperren: Diese Anzeige bedeutet, dass das Bedienelement gesperrt ist. Um eine Einstellung oder das Bedienelement zu entsperren oder zu sperren, drücken Sie zuerst auf das entsprechende Symbol auf dem Bildschirm Sperren und drücken dann das Wort "Lock" für 5+ Sekunden, bis der Text und das Symbol sich in den entgegengesetzten Zustand ändern.

Es gibt 2 Sperr-Symbole, die auf der Fensterleiste der meisten Bildschirme angezeigt werden können.. Ein hohes schmales das zeigt, dass die Einstellungen gesperrt sind.

Es wird auf Bildschirmen angezeigt, die von Sperren betroffen sind. Und das Standard-Sperr-Symbol, das Vorhängeschloss das anzeigt, dass das Bedienelement gesperrt ist. Wenn Einstellungen und Bedienelement gesperrt sind, wird nur das Standard-Sperr-Symbol gezeigt, da das Sperren der Einstellungen keine Auswirkung in dieser Situation hat. Wenn das Bedienelement gesperrt ist, wird der Bildschirm Einstellungen nur Elemente anzeigen, die nicht durch diese Sperre betroffen sind (System Info und Sperr-Bildschirme).

8. = Bildschirm umdrehen (oder spiegeln).
9. = Licht ist AN. = Licht ist AUS. = Licht ist gesperrt.
10. = Musik ist AN. = MMusik ist AUS. = Musik ist gesperrt.

11. Anzeige für wartende Nachricht:

Die Anzeige für eine wartende Nachricht wird eine der folgenden Symbole zeigen:

- = Fataler Fehler (SPA funktioniert nicht, ohne den Fehler zu beheben)
- = Normaler Fehler oder Warnung
- = Erinnerungs-Nachricht
- = Informations-Nachricht

Tippen Sie auf die Anzeige, um zum Bildschirm Nachrichten zu gelangen, der die Nachricht anzeigt.

Einige Nachrichten sind "Serviceunternehmen anrufen", da nur ein Servicetechniker das Problem beheben sollte. Wenn das Bedienelement gesperrt ist und eine Warnmeldung erscheint, werden Sie zu dem Sperr-Bildschirm geleitet (wo Sie das Bedienelement entsperren müssen), bevor Sie die Nachricht löschen können.

Das Berühren des Fehler / Warnung / Erinnerung / Info-Symbols auf dem Bildschirm Nachrichten, führt Sie zu dem Bildschirm Systeminformationen, dessen Informationen bei der Fehlersuche am Telefon oder für den Servicetechniker vor Ort hilfreich sind Nach dem Verlassen des Bildschirms Systeminformationen kommen Sie zum Bildschirm Nachrichten.

12. Erhöhen der eingestellten Temperatur.
13. = Symbol SPA Geräte Steuerung. Öffnet ein Fenster, in dem die SPA-Düsen, Gebläse oder andere Geräte gesteuert werden. Auf dem Bildschirm SPA Geräte können Sie, falls konfiguriert, eine Düsen Taste einmal drücken, für niedrige Geschwindigkeit und ein zweites Mal für hohe Geschwindigkeit.
- Düse ist nicht aktiv. Zeigt an, ob eine Pumpe läuft oder nicht.
14. Zeigt an, ob die Temperatur in = Fahrenheit oder = Celsius angezeigt wird.
15. Aktuelle Wassertemp., wenn oder konstant angezeigt wird, Temperatur einstellen, wenn oder blinkt.
16. Symbol Einstellungen = Einstellungen sind activ = Einstellungen nicht aktiv (wenn das Bedienelement gesperrt ist). Bringt Sie zum Bildschirm Einstellungen
17. Verschiedene Animationssequenzen, einschließlich blinken, können verschiedene Stufen der Erwärmung zeigen,.
18. Absenken der eingestellten Temperatur.

Der Hauptbildschirm - Fortsetzung

Navigation

Die Navigation durch das gesamte Menü erfolgt durch Berühren des Bildschirms.

Einer der drei unten angegebenen Bildschirme kann ausgewählt werden. Berühren Sie eines dieser Symbole, um zu einem anderen Bildschirm mit zusätzlichen Steuermöglichkeiten zu gelangen.

Die meisten Menübildschirme springen bei Nichtverwendung nach 30 Sekunden zu dem Hauptbildschirm zurück.



Nachrichten

Auf dem Bildschirm kann am unteren Rand erscheinen zu gewissen Zeiten Symbole, welche anzeigen, dass es eine Nachricht gibt. Berühren Sie dieses Symbol, damit der Bildschirm die Nachricht anzeigt. Einige dieser Nachrichten müssen vom Anwender bestätigt werden. Mehr Informationen hierzu gibt es auf den Seiten 25-30.

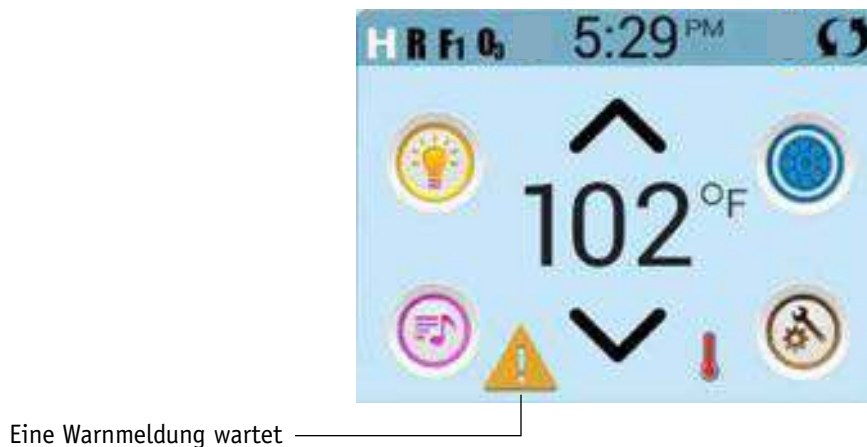

Einstellung der Temperatur

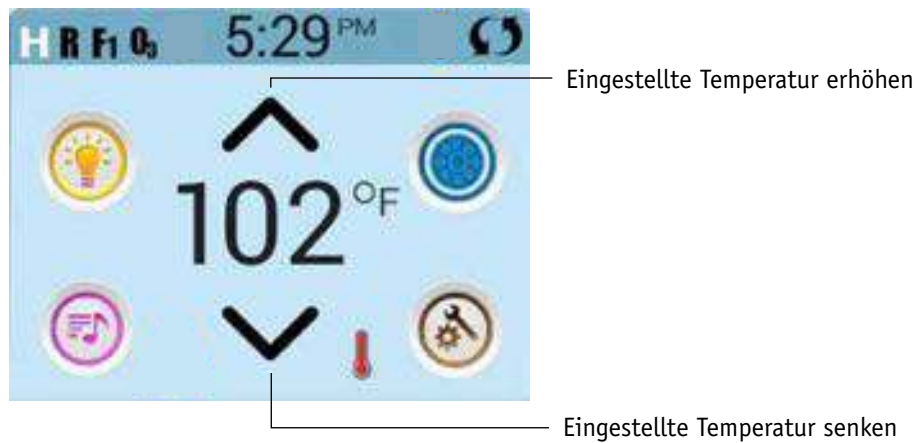

Einstellung der Temperatur

Drücken Sie einmal hoch oder runter, damit die eingestellte Temperatur angezeigt wird (angezeigt durch ein blinkendes °F oder °C, sowie eine Änderung in der Farbe der Temperatur). Drücken Sie erneut hoch oder runter, um die eingestellte Temperatur zu ändern. Die eingestellte Temperatur ändert sich sofort.

Wenn sie zwischen dem hohen und niedrigen Temperaturbereich wechseln wollen, müssen sie zu dem Bildschirm Einstellungen gehen.

Gedrückt Halten

Wird eine Taste nach oben oder unten gedrückt gehalten, so ändert sich die Temperatur so lange in eine Richtung, bis die Taste losgelassen wird oder das Limit des Temperaturbereichs erreicht ist.

Der SPA Bildschirm

Zugang zu allen Geräten

Der SPA-Bildschirm zeigt alle verfügbaren Geräte*. Das Display zeigt Elemente, die sich auf Geräte eines bestimmten SPA Modells beziehen, daher kann sich dieser Bildschirm verändern in Abhängigkeit von der Installation.

Die Symboltasten werden verwendet um einzelne Geräte auszuwählen und zu steuern.

Einige Geräte, wie Pumpen, können mehr als nur einen AN Status haben, das Symbol ändert sich dann, um den aktuellen Status anzuzeigen. Unten sind einige Beispiele für Indikatoren von 2-Geschwindigkeitspumpen.



Jets Off



Jets Low



Jets High

Wenn das SPA eine Zirk.Pumpe hat, erscheint das Zirk.Pumpen Symbol, um die Aktivität anzuzeigen, die allerdings außerhalb des Priming-Modus nicht direkt gesteuert werden kann.



* Eine Ausnahme: Das Haupt SPA-Licht wird nicht auf diesem Bildschirm angezeigt; es wird nur auf dem Hauptbildschirm angezeigt (und gesteuert).

Gemeinsame Tasten

Werte erhöhen / vermindern

Wenn eine Aufwärts- oder Abwärtstaste angezeigt und gedrückt wird, während sie auf einer Bearbeitungsseite sind, und ein Wert ausgewählt (markiert) wurde, kann der Wert durch Drücken der Pfeil nach oben Taste erhöht oder durch Drücken den Pfeil nach unten Taste verringert werden

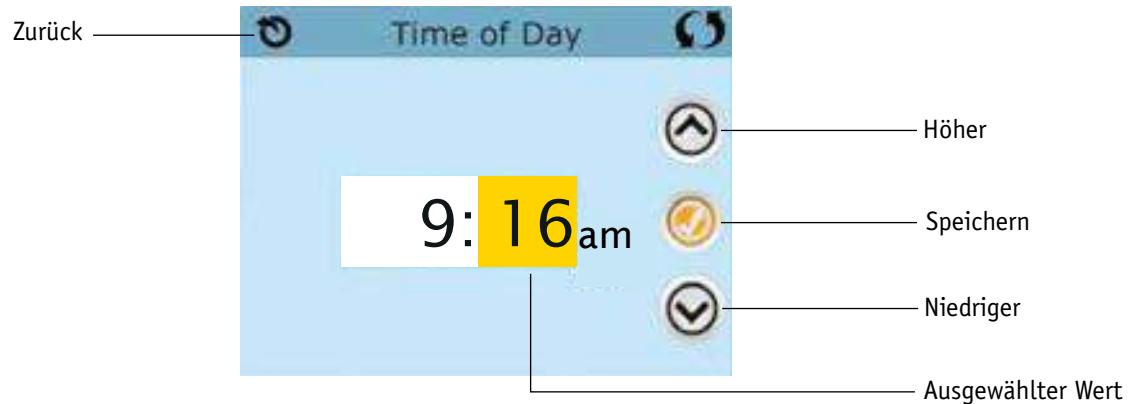

Bildschirm drehen

Erscheint oben rechts auf allen Anzeigen.

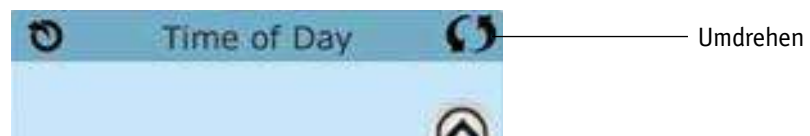

Gemeinsame Tasten– Fortsetzung

Bildschirm verlassen

Die „Zurück“-Taste befindet sich auf jedem Bildschirm, außer auf dem Hauptbildschirm und dem Priming-Bildschirm. Dieses sind Anzegebildschirme.

Sehen Sie nur die „Zurück“-Taste oder eine inaktive „Speichern“-Taste auf einem Bildschirm, fordert Sie das System auf, zurückzugehen oder das Menü zu verlassen. Es erscheint auf dem Eingabebildschirmen vor der Eingabe von Werten und auf allen anderen Bildschirmen.

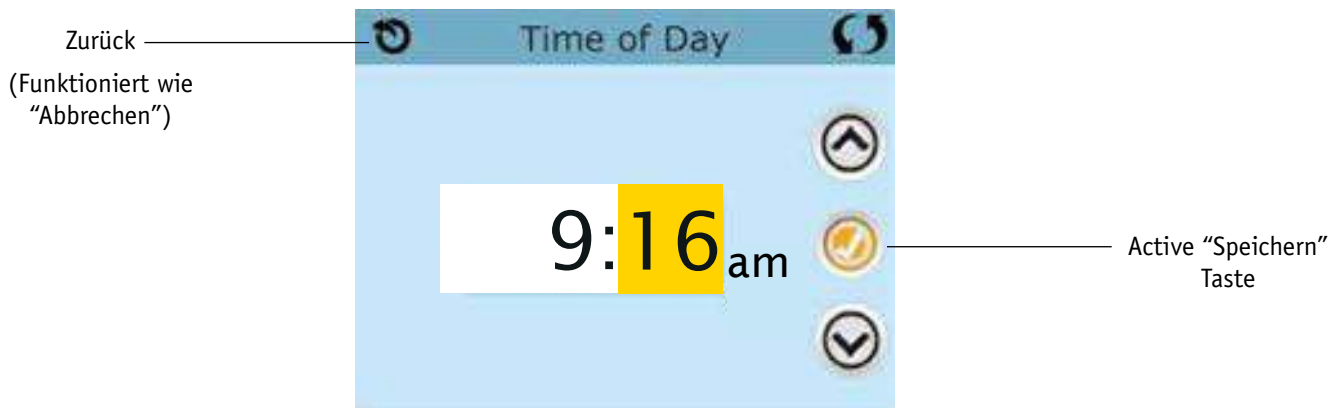
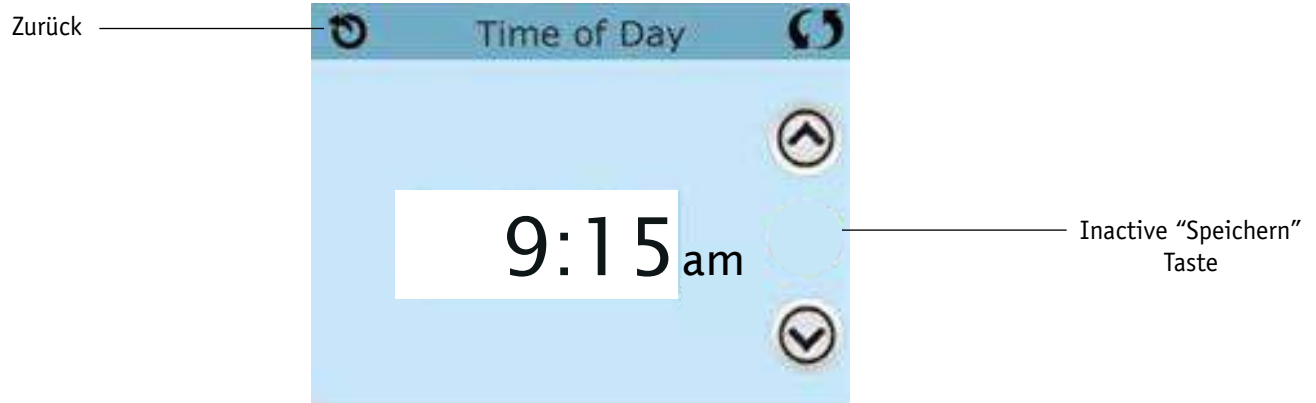

Wenn sowohl die "Zurück"-Taste, als auch die active "Speichern"-Taste angezeigt wird, wird die "Speichern"-Taste speichern und die "Zurück"-Taste "Abbrechen".

Gemeinsame Tasten– Fortsetzung

Seite rechts / links

Ein Pfeil nach rechts führt Sie zur nächsten Bildschirmseite.

Ein Pfeil nach links führt Sie zur vorherigen Bildschirmseite.



Seite hoch / runter

Wenn bei einer Menüliste mit Text eine Auf- oder Ab-Taste gezeigt und gedrückt wird, wird bei der Liste Seite für Seite geblättert.

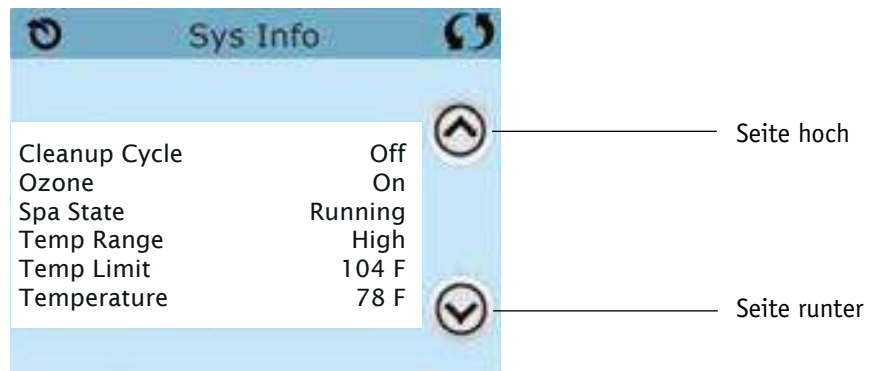

Der Bildschirm: Einstellungen

Programmierung, etc.

Am Bildschirm "Einstellungen" werden alle Programmier- und andere SPA-Einstellungen gesteuert.

Jedes Symbol auf dem Bildschirm führt zu weiteren Bildschirmen, auf denen der jeweils ausgewählte Bereich angesehen und/oder bearbeitet werden kann.



Das Symbol "Heizung"  führt Sie zu dem Bildschirm, wo Heizmodus und Temperaturbereich gesteuert werden.

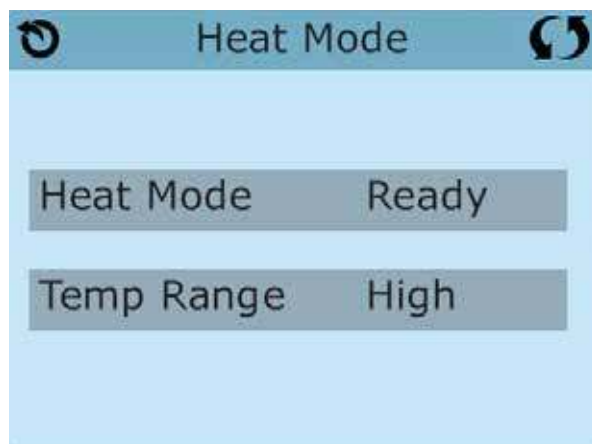

Duale Temperaturbereiche (Hoch vs. Niedrig)

Dieses System verfügt über zwei Temperaturbereiche mit voneinander unabhängig eingestellten Temperaturen. Der spezifische Bereich kann auf dem Bildschirm ausgewählt werden und ist auf dem Hauptbildschirm in der rechten oberen Ecke des Displays sichtbar.

Diese Bereiche können aus verschiedenen Gründen benutzt werden, üblich ist die „ready to use“ und die „vacation“ Einstellung. Jeder Bereich verfügt über eine eigene eingestellte Temperatur die vom Benutzer programmiert wurde. Ist ein Bereich ausgewählt, so wird das SPA auf die eingestellte Temperatur erhitzt.

Der hohe Bereich kann zwischen 26,5°C und 40°C eingestellt werden.

Der niedrige Bereich kann zwischen 10°C und 37°C eingestellt werden.

Genauere Temperaturbereiche können vom Hersteller bestimmt werden.

Frostschutz ist in jedem Bereich aktiv



Der Bildschirm: Einstellungen – Fortsetzung

Heizmodus – Ready vs. Rest (Bereit vs. Ruhe)

Damit das SPA heizen kann, muss eine Pumpe Wasser durch die Heizung pumpen. Die Pumpe, die diese Funktion ausführt ist die „Heizungspumpe“.

Die Heizungspumpe kann entweder eine 2-Geschwindigkeitpumpe (Pumpe 1) oder eine Zirkulationspumpe sein.

Wenn die Heizungspumpe eine 2-Geschwindigkeitpumpe 1 ist, wird im BEREIT Modus alle ½ Stunde Pumpe 1 mit geringer Geschwindigkeit laufen, damit die Wassertemperatur konstant bleibt, bei Bedarf geheizt wird und die Temperaturanzeige aktualisiert wird. Dies ist bekannt als „Polling“.

Im RUHE Modus wird nur während der programmierten Filterzyklen geheizt. Da kein “Polling” stattfindet, kann das Temperaturdisplay die aktuelle Temperatur nur anzeigen, wenn die Heizungspumpe für ein bis zwei Minuten gelaufen ist.

Wenn die Heizungspumpe automatisch anfängt zu laufen (zum Beispiel um zu heizen), können sie zwischen geringer und hoher Geschwindigkeit wechseln, aber die Heizungspumpe nicht ausschalten.

Zirkulationsmodus (siehe Seite 13, unter Pumpen, für andere Zirkulationsmodi)

Wenn das SPA für eine 24 Stunden Zirkulation konfiguriert ist, läuft die Heizungspumpe kontinuierlich. Da die Heizungspumpe immer läuft, wird die eingestellte Temperatur beibehalten und heizt bei Bedarf im Bereit Modus ohne Polling.

Im Ruhe Modus wird das SPA nur während der programmierten Filterzyklen auf die eingestellte Temperatur geheizt, obwohl das Wasser im 24 Stunden Zirkulationsmodus ständig gefiltert wird.

Ready-in-Rest Modus (Bereit im Ruhe Modus)

Ready- in-Rest Modus erscheint im Display, wenn das SPA im Ruhe Modus ist und auf die Jet 1 Taste gedrückt wird. Wenn die Heizungspumpe automatisch anfängt zu laufen (zum Beispiel um zu heizen), können sie zwischen geringer und hoher Geschwindigkeit wechseln, aber die Heizungspumpe nicht ausschalten. Nach 1 Stunde geht das System wieder in den Ruhe Modus. Dieser Modus kann auch zurückgesetzt werden indem der Heizmodus bei dem unten abgebildeten Bildschirm gewählt wird.



Füllen Sie es!

Vorbereitung und Füllen

Füllen Sie das SPA bis zur nötigen Höhe. Öffnen Sie vor dem Befüllen alle Ventile und Düsen in dem Hygiene-System, sodass während des Befüllens möglichst viel Luft aus dem Hygiene- und Steuerungssystem entweichen kann.

Nach dem Einschalten am Haupt-Bedienfeld, wird die Bedienfeldanzeige einen Spritz- oder Startbildschirm anzeigen.

Priming Modus – M019*

Nach der ersten Startsequenz, wird die Steuerung in den Priming Modus gehen und den Priming Modus Bildschirm anzeigen. Nur Pumpenelemente erscheinen auf dem Priming Modus Bildschirm. Während des Priming Modus ist die Heizung ausgeschaltet um das Priming durchzuführen ohne das Risiko, dass die Heizung mit nur geringem oder gar keinem Wasser versorgt wird. Nichts wird automatisch durchgeführt, aber die Pumpe(n) können über das Drücken der „Jet“-Taste angeschaltet werden. Falls das SPA eine Zirkulations-Pumpe hat, kann diese während des Priming Modus aktiviert werden indem man die „Zirk. Pumpe“ Taste drückt.

Ansaugen der Pumpen

Sobald der Priming Modus Bildschirm auf dem Bedienfeld angezeigt wird, drücken Sie die „Jet 1“-Taste einmal um Pumpe 1 mit niedriger Geschwindigkeit zu starten, drücken Sie eine weiteres Mal die Taste, um eine höhere Geschwindigkeit zu aktivieren. Wählen Sie auch die anderen Pumpen, um sie einzuschalten. Die Pumpen werden nun in dem „high speed“ Modus laufen um die Selbstansaugung zu vereinfachen. Haben die Pumpen nach 2 Minuten immer noch nicht angefangen zu saugen und kommt noch kein Wasser aus den Jets, schalten Sie die Pumpen aus und wiederholen den Vorgang. Hinweis: Das Aus- und Anschalten der Pumpen wird einen neuen Priming Vorgang der Pumpen einleiten. Manchmal hilft es bei der Selbstansaugung die Pumpen kurzzeitig aus und wieder anzuschalten.

Wiederholen sie den Vorgang nicht öfter als 5 Mal. Saugen die Pumpen

immer noch nicht erfolgreich an, so schalten Sie die Pumpen aus und rufen Sie die Servicehotline an.

Wichtig: Eine Pumpe sollte nicht länger als 2 Minuten laufen ohne zu saugen. Eine Pumpe sollte unter keinen Umständen bis zum Ende des Priming Modus 4-5 Minuten ohne zu saugen laufen. Andernfalls kann dies zu Schäden an der Pumpe und zur Überhitzung der Heizung führen.

Verlassen des Priming Modus

Am Ende des Priming Modus, der 4-5 Minuten dauert, wird die Steuerung automatisch in den normalen Heiz- und Filter Modus gehen.

Sie können den Priming Modus manuell beenden indem Sie auf die „Zurück“ (Verlassen) Taste auf dem Priming Modus Bildschirm drücken. Falls Sie dies nicht tun endet der Priming Modus nach 4-5 Minuten automatisch. Gehen Sie sicher, dass die Pumpen richtig ansaugen nach dieser Zeit.

Wurde der Priming Modus einmal verlassen, wird das Bedienfeld den Hauptbildschirm anzeigen, die Temperatur wird aber nicht sofort auf dem Display angezeigt werden. Das System benötigt erst ungefähr 1 Minute Wasserfluss, um die Temperatur zu messen und anzuzeigen.

— — — — °F — — — — °C

*M019 ist ein Nachrichten-Code. Siehe Fehlermeldungen auf Seite 20.



BALBOA
water group

SPA Verhalten

Pumpen

Drücken Sie die "Jets" Taste auf dem SPA Bildschirm einmal um die Pumpe an-oder auszuschalten, und um zwischen dem "low speed"-Modus und "high speed"-Modus zu wechseln. Hört die Pumpe auf zu laufen, wird sie sich kurz darauf automatisch ausschalten.

Nicht-Zirkulationssysteme

Pumpe 1 schaltet in den „low speed“-Modus, sobald das Gebläse oder eine andere Pumpe an ist. Ist das SPA im Ready-Modus (siehe Seite 11), so wird sich Pumpe 1 mindestens einmal alle 30 Minuten für 1 Minute aktivieren um die SPA Temperatur zu ermitteln und falls nötig nachzuheizen oder abzukühlen. Wenn sich die Pumpe automatisch im „low speed“-Modus einschaltet, kann dies nicht über das Bedienfeld deaktiviert werden, aber man kann den „high speed“-Modus aktivieren.

Zirkulationspumpen Modus

Ist das System mit einer Zirkulationspumpe ausgestattet, so kann es auf 3 verschiedene Arten konfiguriert werden:

- 1, Die Zirkulationspumpe ist durchgehend an (24 Stunden) mit Ausnahme von 30 Minuten, wenn die Wassertemperatur $3\text{ }^{\circ}\text{F}$ ($1,5\text{ }^{\circ}\text{C}$) über der eingestellten Temperatur liegt (passiert meistens wahrscheinlich nur in sehr heißen Klimazonen).
- 2, Die Zirkulationspumpe bleibt kontinuierlich an, unabhängig von der Wassertemperatur.
- 3, Eine programmierbare Zirkulationspumpe schaltet sich an wenn das System die Temperatur checkt, während der Filtration und des "freeze"-Modus oder wenn eine andere Pumpe an ist.

Der spezifische Zirkulation-Modus, der verwendet wird, wurde vom Hersteller festgelegt und kann nicht geändert werden.

Optionen für andere Geräte wie Gebläse, Licht, Vernebler etc. können verfügbar sein.

Filtration und Ozon

Bei Nicht-Zirkulationssystemen, wird Pumpe 1 auf niedriger Geschwindigkeit mit dem Ozon Generator während der Filtration laufen. Bei Zirkulationssystemen wird der Ozon Generator im Allgemeinen mit der Zirkulationspumpe laufen, kann aber auch auf die Filtration beschränkt werden.

Das System wurde ab Werk so programmiert, dass ein Filterzyklus abends läuft (vorausgesetzt die Tageszeit ist richtig eingestellt), da sind die Energiekosten häufig geringer. Die Filterzeit und die -dauer sind programmierbar. (Siehe Seite 16) Bei Bedarf kann ein zweiter Filterzyklus programmiert werden.

Am Anfang jedes Filterzyklus werden Geräte wie Gebläse, Vernebler (falls vorhanden) und andere Pumpen kurz laufen um das System zu säubern und so eine gute Wasserqualität zu garantieren.

Frostschutz

Wenn die Temperatursensoren in der Heizung eine zu niedrige Temperatur messen, werden die Geräte automatisch aktiviert um das Gefrieren des Wassers zu verhindern. Die Geräte sind entweder kontinuierlich oder periodisch eingeschaltet. Dies hängt von den Frostbedingungen ab.

In kälteren Klimazonen kann ein zusätzlicher Frostschutzsensor hinzugefügt werden. Der zusätzliche Frostschutzsensor funktioniert ähnlich, mit der Ausnahme, dass die Temperaturgrenze durch einen Schalter eingestellt wird. Für mehr Details kontaktieren Sie bitte ihren Händler.

Säuberungszyklus (optional)

Wenn eine Pumpe oder ein Gebläse durch einen Knopfdruck eingeschaltet wird,

so beginnt ein Säuberungszyklus welcher 30 Minuten nachdem die Pumpe oder das Gebläse ausgeschaltet wurde startet. Die Pumpe und der Ozon Generator wird für 30 Minuten oder mehr laufen. Das hängt von dem System ab. Bei manchen Systemen können Sie diese Einstellung ändern. (Siehe den Abschnitt Säuberungszyklus auf Seite 22)



Tageszeit

Tageszeit bitte unbedingt einstellen

Das Einstellen der Uhrzeit ist für die Bestimmung der Filterzeiten und für andere Hintergrundfunktionen wichtig. Das Symbol Wärme  bei den Einstellungen, bringt Sie zu dem Bildschirm wo die Tageszeit eingestellt wird. Geben Sie einfach auf diesem Bildschirm mit ^ oder v die Stunden und Minuten ein und speichern Sie die Uhrzeit

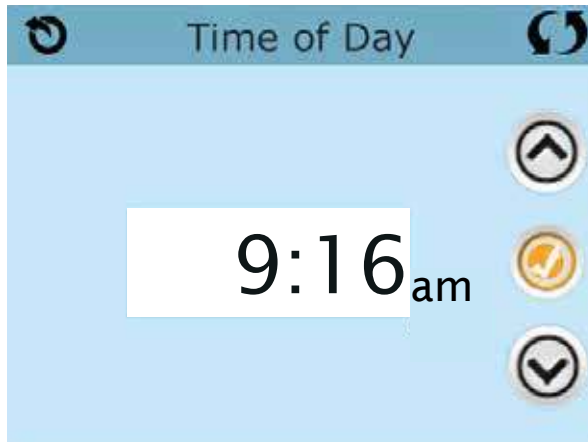

Wenn keine Tageszeit gespeichert wird, wird ein Bildschirm „Informationen“ angezeigt. Wenn Sie diesen verlassen, wird das Symbol "Information" am unteren Rand des Hauptbildschirms angezeigt, bis die Tageszeit eingestellt wurde.



Hinweis:

Dies gilt nur für einige Systeme:

Wenn die Stromversorgung der Steuerung unterbrochen wird, wird die Tageszeit für mehrere Tage beibehalten.

Filtration einstellen

Hauptfiltration

Mit der gleichen Navigation wie bei der Einstellung der Uhrzeit, können Startzeit und Dauer der Filterzyklen eingestellt werden. Jede Einstellung kann in 15-Minuten-Schritten gemacht werden. Die Steuerung berechnet die Endzeit und zeigt sie automatisch an.

Das Symbol Filter  bei den Einstellungen, bringt Sie zu dem Bildschirm wo Sie die Filterzyklen steuern können.

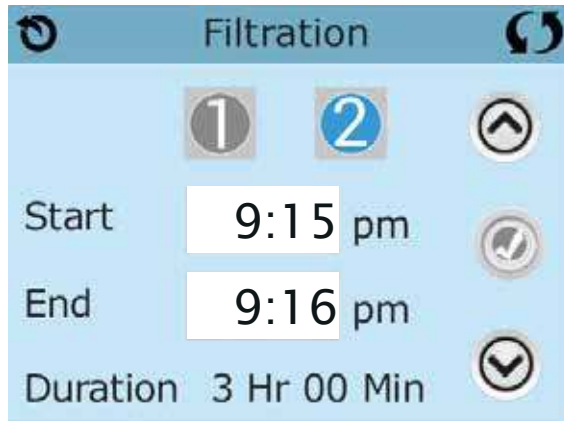

Filterzyklus 2 - Optionale Filtration

Filterzyklus 2 ist standardmäßig deaktiviert.

Anzeige Filter 1 während Filter 2 AUS ist:

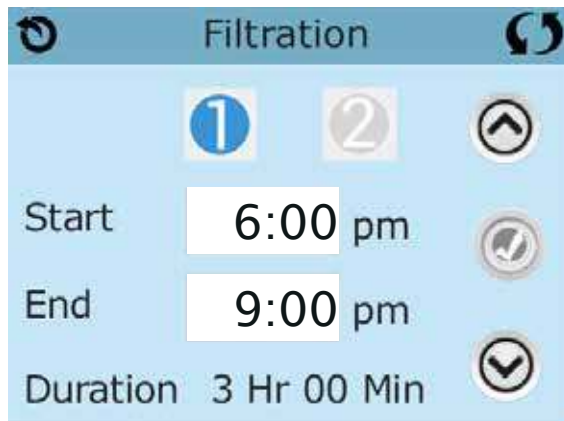

Anzeige Filter 1 während Filter 2 AN ist:

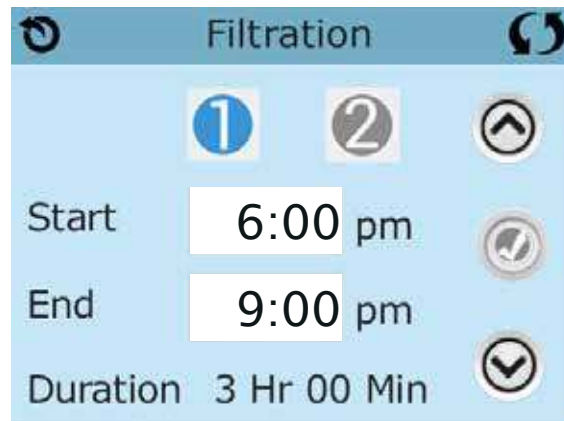

„1“ drücken, um Filterzeit „1“ zu sehen. „2“ drücken, um Filterzeit „2“ zu sehen. Nochmal „2“ drücken, um Filterzeit „2“ ein- oder auszuschalten.

Wenn Filterzeit „2“ eingeschaltet ist, kann sie auf die gleiche Weise wie „1“ verändert werden.

Filterzeit „1“ und „2“ können sich überlappen, was die Gesamtfiltration um die überlappende Zeit verkürzt.

Filtration einstellen– Fortsetzung

Zirkulationspumpen-Modus

Einige SPAs können mit Zirkulationspumpeneinstellungen hergestellt werden, bei denen man die Filterdauer programmieren kann. Einige Zirk. Modi sind auf 24 Stunden am Tag vorprogrammiert und sind nicht programmierbar. Alle Zirk. Modus Details finden Sie in der Dokumentation des SPA Herstellers.

Säuberungszyklen

Um hygienische Bedingungen zu erhalten und auch gegen Frost zu schützen, werden zusätzliche Geräte gesäubert, indem sie zu Beginn jedes Filterzyklus kurz laufen. (Einige Systeme haben eine bestimmte Anzahl von Säuberungszyklen pro Tag, unabhängig von der Anzahl von Filterzyklen pro Tag. In diesem Fall werden die Säuberungszyklen nicht mit dem Beginn des Filterzyklus zusammenfallen.)

Wenn Filterzyklus 1 für 24 Stunden eingestellt ist, beginnt Filterzyklus 2 eine Säuberung falls er so programmiert ist.

Die Bedeutung der Filterzyklen

1. Die Heizungspumpe läuft immer während des Filterzyklus.*
2. Im Ruhemodus wird nur während der Filterzyklus geheizt.
3. Säuberung am Anfang jeden Filterzyklus.

*Wenn ihr SPA zum Beispiel im 24 Stunden Zirkulations-Modus ist und die Wassertemperatur 3°F/1.3°C über der ei gestellten Temperatur liegt, dann wird die Heizung nicht während des Filterzyklus abgeschaltet.



Weitere Einstellungen

Lichtzyklus-Optionen

Wenn Light Cycle nicht bei den „Einstellungen“ erscheint, wird die Licht Timer Funktion vom Hersteller nicht freigegeben. Das Symbol Lichtzyklus  bei den Einstellungen, bringt Sie zu dem Bildschirm wo Sie den Lichtzyklus steuern können. Wenn sie freigegeben ist, ist der Light Timer standardmäßig deaktiviert. Drücken Sie auf „Deaktiviert, um es zu aktivieren (EIN). Die Einstellungen können auf die gleiche Weise bearbeitet werden wie die Filterzyklen (siehe Seite 15).

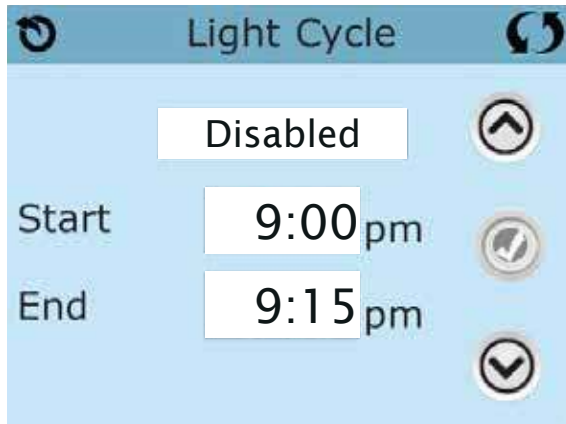

Hilfs-Bedienfeld(er)

Spezifische Tasten für Spezifische Geräte

Wenn das SPA ein Hilfs-Bedienfeld hat, wird durch drücken von Tasten auf diesem Bedienfeld das jeweilige Gerät eingeschaltet.

Diese spezielle Tasten funktionieren wie die Tasten auf dem SPA Bildschirm (siehe Seite 6) und die Geräte werden in gleicher Weise reagieren mit jedem Tastendruck.

Sperrfunktion der Bedienungstasten



Die Steuerung kann gesperrt werden, um unerwünschte Nutzung oder Temperaturanpassungen zu verhindern.

Sperren des Bedienfelds verhindert, dass die Steuerung verwendet wird, aber alle automatischen Funktionen weiterhin aktiv sind.

Sperren der Einstellungen ermöglicht Düsen und andere Funktionen zu verwenden, aber die eingestellte Temperatur und andere program-mierte Einstellungen können nicht verändert werden.

Sperren von Einstellungen erlaubt den Zugriff auf eine reduzierte Auswahl von Menüpunkten. Dazu gehören Filterzyklen, Umdrehen, Information und Fehlerprotokoll.

Man kann sie sehen, aber nicht verändern oder bearbeiten.

Bedienelement gesperrt und Einstellungen freigeschaltet



Sperrungen und Entsperrungen

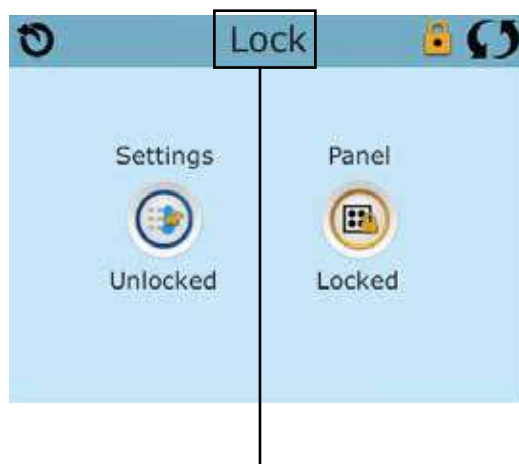

Zum Entsperrn hier
5 Sekunden drücken.

Sperrungen und Entsperrungen geschieht mit den gleichen Schritten.

Um die Einstellungen oder das Bedienelement zu sperren bitte zunächst Einstellungen wählen (wenn diese "entsperrt" sind) oder Bedienelement (wenn dieses "entsperrt" ist), dann mindestens 5 Sekunden auf das Wort „sperren“ drücken.

Um die Einstellungen oder das Bedienelement zu entsperren bitte zunächst Einstellungen wählen (wenn diese "gesperrt" sind) oder Bedienelement (wenn dieses "gesperrt" ist), dann mindestens 5 Sekunden auf das Wort „sperren“ drücken.

Weitere Einstellungen– Fortsetzung

Standby - M037*

Standby-Modus ist um die Pumpen während der Service-Funktionen, wie Reinigung oder Austausch des Filters, zu deaktivieren. Standby-Modus dauert 1 Stunde, wenn der Modus nicht manuell verlassen wird. Wenn der SPA-Service länger als eine Stunde dauert, kann es am besten sein die Stromversorgung zum SPA zu unterbrechen.

Das Symbol Standby  bei den Einstellungen , versetzt das SPA in den Standby-Modus und zeigt den Standby-Bildschirm an. Drücken Sie auf „zurück“, um den Standby-Modus zu verlassen.

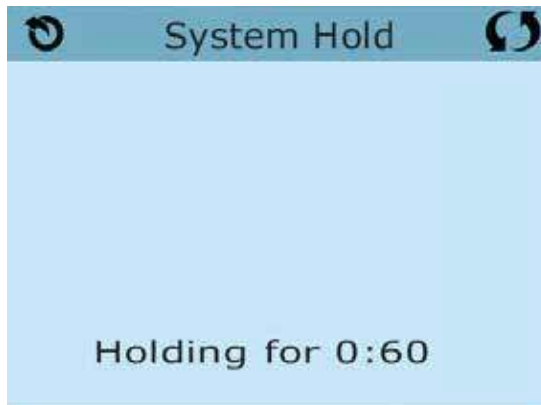

Entleerungsmodus

Einige SPAs haben eine spezielle Funktion, die Pumpe 1 zum Ablassen des Wassers einsetzt. Wenn dies so ist, ist die Funktion eine Komponente des Standby-Modus.

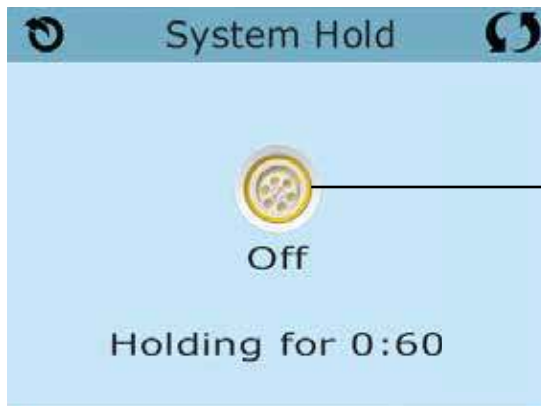

Drücken Sie auf dieses Symbol, um die Entleerung des Pumpe EIN- oder AUS-zuschalten.

*M0XX ist ein Nachrichten-Code. Solche Codes sieht man im Fehlerprotokoll

Bildschirm: Hilfsmittel

Hilfsmittel

Das Symbol Hilfsmittel  bei den Einstellungen bringt Sie zu dem Bildschirm Hilfsmittel.

Der Bildschirm Hilfsmittel enthält Folgendes:



Bedienelement

Das Symbol  bei dem Bildschirm Hilfsmittel bringt Sie zu der Anzeige, wo Sie einstellen können nach welcher Zeit die Anzeige nach der letzten Berührung des Bedienelements abschalten soll. Sie haben die Wahl zwischen von 1 bis 60 Minuten. Standardmäßig sind 30 Minuten eingestellt.



Demo Modus

Demo-Modus ist nicht immer aktiviert, so dass er möglicherweise nicht angezeigt wird. Dieser dient dazu, mehrere Geräte in einer Abfolge zu betreiben, um die verschiedenen Funktionen eines bestimmten Whirlpools zu demonstrieren.

Fehlerprotokoll

Das Fehlerprotokoll ist eine Aufzeichnung der letzten 24 Fehler, was vom Servicetechniker durchgesehen werden kann. Benutzen Sie die Hoch- und Runter-Tasten um jeden Fehler zu sehen.

Wenn Priming Modus im Fehlerprotokoll steht, ist dies kein Fehler. When Priming Mode shows in the Fault Log, it is not a fault. Vielmehr wird es verwendet, um den Überblick über SPA-Neustarts zu behalten.

GFCI Test (FI-Schutzschalter Test) (Funktion nicht auf CE zertifizierten Systemen verfügbar.)

Bei ihrer Steuerung kann den FI-Schutzschalter in einer der 3 folgenden Arten konfiguriert sein:

1. FI-Schutzschalter Test ist nicht aktiviert
2. Manueller FI-Schutzschalter Test ist aktiviert, aber automatischer FI-Schutzschalter Test ist nicht aktiviert.
3. Sowohl manueller als auch automatischer FI-Schutzschalter Test sind aktiviert. Der automatische Test wird innerhalb von 7 Tagen nach der Installation des SPAs durchgeführt, wenn erfolgreich wird der Test nicht wiederholt. (Wenn der automatische Test nicht erfolgreich war, wird er nach dem Neustart des SPAs wiederholt.)

FI-Schutzschalter Test wird nicht auf dem Bildschirm angezeigt, wenn er nicht aktiviert ist. Dieser Bildschirm ermöglicht es den FI-Schutzschalter manuell vom Bedienfeld aus zu testen und kann verwendet werden um die automatische Testfunktion zurückzusetzen (Siehe Seite 24)

BALBOA
water group

Weitere Einstellungen– Fortsetzung

Units Screen

Das Symbol Einheitenhe Units  bei den Einstellungen bring Sie zu dem Bildschirm Einheiten.

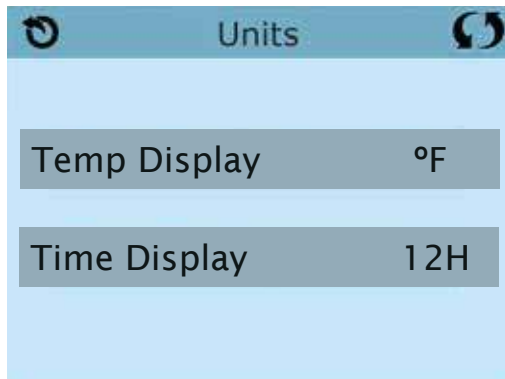

Drücken Sie die "Temperaturanzeige", um die angezeigte Temperatur zwischen Fahrenheit und Celsius zu ändern.
Drücken Sie die "Zeitanzeige", um die Zeit zwischen 12- und 24-Stunden-Anzeige zu ändern.

Reminders

Das Symbol Erinnerungen  bei den Einstellungen bringt Sie zum Bildschirm Erinnerungen.

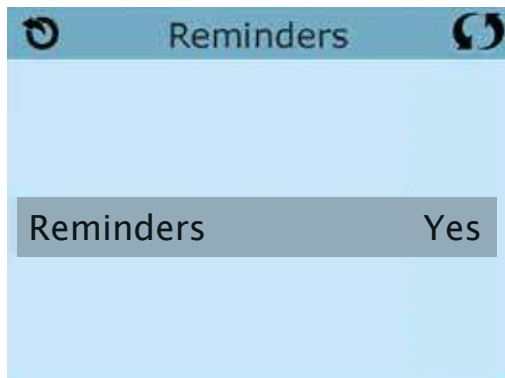

Drücken Sie "Erinnerungen", um die Erinnerungsmeldungen zu ändern (wie "Filter reinigen") AN (Ja) oder AUS (Nein).

Weitere Einstellungen– Fortsetzung

Cleanup Cycle (Reinigungszyklus)

Der Reinigungszyklus ist nicht immer aktiviert, so dass er möglicherweise nicht angezeigt wird. Wenn er verfügbar ist, stellen Sie die Länge ein, die Pumpe 1 nach jedem Gebrauch des SPAs laufen soll. Es können 0-4 Stunden eingestellt werden. Bei der Eingabe 0,0 findet kein Reinigungszyklus statt.

Das Symbol Reinigung  bei den Einstellungen bringt Sie zu dem Bildschirm Reinigungszyklus.



Language (Sprache)

Das Symbol Sprache  Bei den Einstellungen, bringt Sie zu dem Bildschirm.Sprache.

Ändern Sie die auf dem Display angezeigte Sprache.

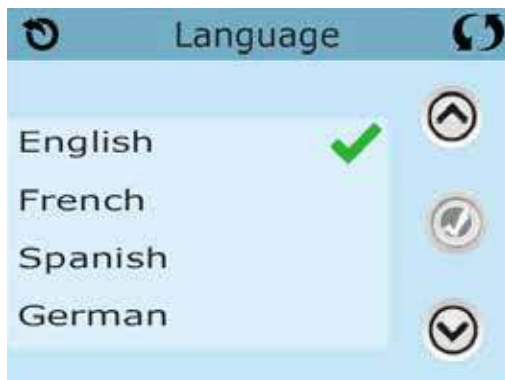

Informationen

System-Informationen

Der Bildschirm Systeminformationen zeigt verschiedene Einstellungen und Kennzeichen des jeweiligen Systems.

System-Modell

Zeigt die Modell-Nummer des Systems.

Version

Zeigt eine Nummer der Software auf dem oberen Bedienelement.

Software ID (SSID)

Zeigt die Software-ID-Nummer für das System..

Konfigurations-Unterschrift

Zeigt die Prüfsumme für die System-Konfigurationsdatei.

Aktuelles Setup

Zeigt die Setup-Nummer für die aktuell ausgewählte Konfiguration.

DIP-Schalter Einstellungen

Zeigt eine Zahl, die die DIP-Schalterstellungen von S1 auf der Haupt-Leiterplatte darstellt.

Spannung der Heizung (Funktion wird nicht bei CE Systemen verwendet.)

Displays Zeigt die für die Heizung konfigurierte Betriebsspannung.

Elektrische Leistung der Heizung wie in der Software konfiguriert (Nur CE Systeme.)

Zeigt die Kilowatt der Heizung, wie in der Steuerungssoftware programmiert (1-3 oder 3-6).

Heizungstyp

Zeigt die ID-Nummer des Heizungstyps.

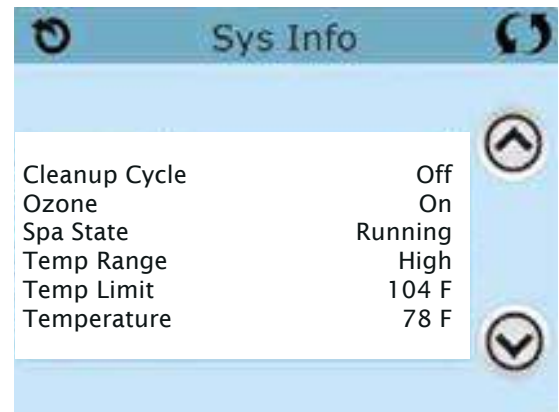

Hilfsmittel – Testfunktion für FI-Schutzschalter

Der Fehlerstromschutzschalter (FI-Schutzschalter) oder Fehlerstromüberwachung (RCD) ist eine wichtige Sicherheitseinrichtung und wird bei einer Whirlpool-Installation benötigt.

(Die FI-Schutzschalter Testfkt. ist bei CE Syst. nicht verfügbar.)

Zum Überprüfen einer ordnungsgemäßen Installation

Ihr SPA könnte mit einer FI-Schutzschalter Funktion ausgestattet sein. Wenn diese Funktion vom Hersteller aktiviert wurde, muss der FI-Schutzschalter Test durchgeführt werden, damit das SPA richtig funktionieren kann.

Bei einigen Steuerungen:

1 bis 7 Tage nach dem Hochfahren, wird das SPA den FI-Schutzschalter auslösen, um ihn zu testen. (Die Anzahl der Tage wurde bereits im Werk programmiert). Der FI-Schutzschalter muss zurückgesetzt werden, wenn er ausgelöst wurde. Nach dem FI-Schutzschalter Test bedeutet jedes Auslösen des FI-Schutzschalters ein Erdungsfehler oder eine unsichere Stromversorgung und das SPA muss ausgeschaltet bleiben, bis ein Service Techniker das Problem behoben hat.



Erzwingen des FI-Schutzschalter Tests (nur Nordamerika)

Drücken des FI-Schutzschalter Symbols  auf dem Bildschirm Hilfsmittel, bringt Sie zu dem FI-Schutzschaltertest Bildschirm. Der Installateur kann den FI-Schutzschalter schneller auslösen, indem er „Test“ auf dem FI-Schutzschaltertest Bildschirm drückt. Der FI-Schutzschalter sollte nach wenigen Sekunden auslösen und das SPA sollte herunterfahren. Wenn dies nicht passiert, schalten Sie den Strom aus und überprüfen Sie die Installation des FI-Schutzschalters und die Verdrahtung mit dem SPA. Überprüfen Sie den FI-Schutzschalter mit seiner eigenen Test Taste. Schalten Sie das SPA wieder ein und wiederholen Sie den Test. Wenn der FI-Schutzschalter bei dem Test auslöst, setzen Sie ihn zurück und das SPA wird von diesem Punkt an normal funktionieren. Sie können mit obigem Menü den erfolgreichen Test überprüfen. „Passed“ sollte erscheinen nachdem Sie die Linie Zurücksetzen auf dem FI-Schutzschalter Bildschirm gewählt haben.

Warnung:

Bei Steuerungen, die den FI-Schutzschalter Test automatisch innerhalb von 1 bis 7 Tagen nach Inbetriebnahme durchführen: Der Endanwender muss darauf geschult werden, dass dieser einmalige Test durchgeführt wird. Der Endanwender muss darauf geschult werden wie er den FI-Schutzschalter korrekt zurücksetzen kann. Bei Frost sollte der FI-Schutzschalter oder der RCD sofort zurückgesetzt werden, sonst könnten Schäden am SPA entstehen.

CE Produkt:

CE zertifizierte Systeme haben aufgrund der Stromzufuhr keine RCD Testfunktion. Einige UL zertifizierte Systeme haben die FI-Schutzschalter Testfunktion nicht aktiviert.

Der Endanwender muss geschult werden, wie man den RCD richtig testen und zurücksetzen kann.

Reset Knopf:

Verwenden Sie die Reset-Taste nur, bevor Sie das SPA an einem neuen Ort aufstellen.

Das Drücken der Reset-Taste erzwingt die Durchführung eines neuen Tests am neuen Standort.



Allgemeine Nachrichten

Die meisten Meldungen und Alarme erscheinen auf dem Bildschirm unten. Einige Alarme und Meldungen können in einer Sequenz angezeigt werden.

— — — — °F — — — — °C

Wasser Temperatur ist unbekannt

Nachdem die Pumpe für 1 Minute gelaufen ist, wird die Temperatur wieder angezeigt.



Frost möglich

Eine potentielle Frostgefahr wurde erkannt oder der Aux Frost-Schalter ist geschlossen. Alle Geräte laufen. In einigen Fällen können die Pumpen ein- und ausgeschaltet werden und die Heizung beim Frostschutz laufen. Dies ist eine operative Nachricht und keine Fehlermeldung.

Wasser ist zu heiß – M029*

Das System hat eine SPA Wassertemperatur von 110°F (43.3°C) oder mehr gemessen und die SPA Funktion deaktiviert. Das System wird automatisch zurückgesetzt, wenn das SPA eine Wassertemperatur unter 108°F (42.2°C) hat. Überprüfen Sie ob die Pumpe länger in Betrieb war oder die Umgebungstemperatur hoch ist.

Wasserstand zu niedrig

Diese Meldung kann nur auf einem System erscheinen, das einen Wasserstandssensor verwendet. Sie erscheint, wenn der Wasserspiegel zu niedrig (oder der Wasserstandssensor nicht angeschlossen) ist und verschwindet automatisch, wenn der Wasserstand wieder ausreichend ist. Pumpen und die Heizung werden abgeschaltet, wenn diese Meldung erscheint.

*M0XX ist ein Nachrichten-Code. Solche Codes sieht man im Fehlerprotokoll



Fehlermeldungen in Bezug auf die Heizung

Der Wasserfluss ist niedrig – M016**

Es kann sein, dass der Wasserfluss durch die Heizung zu gering ist, um die Wärme aus dem Heizelement zu transportieren. Die Heizung startet wieder nach ca. 1 Minute. Siehe "Kontrollen bzgl. Durchfluss" weiter unten.

Der Wasserfluss ist gestört* – M017**

Der Wasserfluss durch die Heizung ist zu gering, um die Wärme aus dem Heizelement zu transportieren und die Heizung wurde deaktiviert. Siehe "Kontrollen bzgl. Durchfluss" weiter unten. Nachdem das Problem behoben wurde, müssen Sie eine beliebige Taste drücken, um es zurückzusetzen und die Heizung zu starten. Nachdem das Problem gelöst wurde, laden sie die Meldung bitte neu*.

Die Heizung kann trocken sein* – M028**

Möglicherweise trockene Heizung, oder nicht genug Wasser in der Heizung, um sie zu starten. Das SPA ist für 15 Minuten abgeschaltet. Drücken Sie eine beliebige Taste, um es zurückzusetzen und die Heizung zu starten. Siehe „Kontrollen bzgl. Durchfluss“ weiter unten.

Die Heizung ist trocken* – M027**

Es ist nicht genügend Wasser in der Heizung um sie zu starten. Das SPA fährt herunter. Nachdem das Problem gelöst ist, muss die Nachricht gelöscht werden um die Heizung zu starten. Siehe "Kontrollen bzgl. Durchfluss" weiter unten.

Die Heizung ist zu heiß* – M030**

Einer der Temperatursensoren hat die Wassertemperatur von 118°F (47.8°C) in der Heizung erkannt und das SPA ist heruntergefahren. Wenn die Wassertemperatur unter 108°F (42.2°C) ist muss die Nachricht gelöscht werden. Siehe "Kontrollen bzgl. Durchfluss" weiter unten.



Kontrollen bzgl. Durchfluss

Prüfen Sie: Wasserstand zu niedrig, Ansaugungsprobleme, geschlossene Ventile, eingeschlossene Luft, zu viele geschlossene Düsen und die Ansaugung der Pumpe.

Auch in SPAs die aufgrund einer Fehlermeldung ausgeschaltete sind laufen bei einigen SPAs zeitweise einige Geräte, um die Temperatur zu prüfen oder zu prüfen ob Frostschutz benötigt wird.

* **Manche Nachrichten können auf dem Bedienfeld zurückgesetzt werden.** Fehlermeldungen die zurückgesetzt werden können erscheinen mit einem "Lösch-Symbol" unten auf dem Bildschirm Nachrichten. Drücken Sie auf das Löscher-Symbol, um die Meldung zurückzusetzen.



**MOXX ist ein Nachrichten-Code. Solche Codes sieht man im Fehlerprotokoll.

BALBOA
water group

Fehlermeldungen in Bezug auf den Sensor

Sensoren sind nicht synchronisiert – M015**

Die Temperatursensoren KÖNNEN um 3°F abweichen. Kundendienst anrufen..

Sensoren sind nicht synchronisiert – Kundendienst anrufen* – M026**

Die Temperatursensoren SIND nicht synchron. Die Störung liegt seit mindestens 1 Stunde vor. Kundendienst anrufen..



Sensor A fällt aus, Sensor B fällt aus – Sensor A: M031, Sensor B: M032**

A temperature in Temperatursensor oder Sensorstromkreis fällt aus. Kundendienst anrufen.

Sonstige Meldungen

Kommunikationsfehler

Das Bedienfeld empfängt keine Kommunikationsdaten von dem System. Kundendienst anrufen.

Test Software installiert

Die Steuerung arbeitet mit Test Software. Kundendienst anrufen.

* **Manche Nachrichten können auf dem Bedienfeld zurückgesetzt werden.** Fehlermeldungen die zurückgesetzt werden können erscheinen mit einem "Löschen-Symbol" unten auf dem Bildschirm Nachrichten. Drücken Sie auf das Löschen-Symbol, um die Meldung zurückzusetzen.



**MOXX ist ein Nachrichten-Code. Solche Codes sieht man im Fehlerprotokoll.

BALBOA
water group

Fehlermeldungen bezogen auf das System

Programmspeicher Fehler* – M022**

Beim Start hat das System den Test des Prüfsummenprogramms nicht bestanden. Es gibt ein Problem mit der Firmware (Betriebsprogramm) und erfordert einen Anruf beim Kundendienst.

Die Einstellungen wurden zurückgesetzt ((Fehler des persistenten Speichers)* – M021**

Kontaktieren Sie ihren Händler oder Serviceunternehmen, wenn diese Nachricht bei mehr als nach einem Aufheizen erscheint.

Fehler der Uhr* – M020**

Kontaktieren Sie ihren Händler oder Serviceunternehmen.

Konfigurationsfehler (SPA wird nicht starten)

Contact your dealer or service organization.

Fehler des FI-Schutzschalters (System konnte den FI-Schutzschalter nicht testen) – M036**

(Nur für Nordamerika). Kann eine nicht gesicherte Installation anzeigen. Kontaktieren Sie ihren Händler oder Serviceunternehmen..

Eine Pumpe scheint blockiert zu sein – M034**

Wasser kann überhitzt werden. FAHREN SIE DAS SPA HERUNTER. GEHEN SIE NICHT IN DAS WASSER. Kontaktieren Sie ihren Händler oder Serviceunternehmen.

Überhitzungsfehler – M035**

Eine Pumpe scheint beim letzten Betrieb des SPA blockiert gewesen zu sein. FAHREN SIE DAS SPA HERUNTER. GEHEN SIE NICHT IN DAS WASSER. Kontaktieren Sie ihren Händler oder Serviceunternehmen.

* Manche Nachrichten können auf dem Bedienfeld zurückgesetzt werden. Fehlermeldungen die zurückgesetzt werden können erscheinen mit einem "Löschen-Symbol" unten auf dem Bildschirm Nachrichten. Drücken Sie auf das Löschen-Symbol, um die Meldung zurückzusetzen.



**MOXX ist ein Nachrichten-Code. Solche Codes sieht man im Fehlerprotokoll

BALBOA
water group

Erinnerungsmeldungen

Allgemeine Wartung hilft.

Erinnerungsmeldungen können mit Hilfe des Präferenzen Menüs unterdrückt werden. Siehe Seite 21.

Erinnerungsmeldungen können individuell vom Hersteller gewählt werden. Sie können vollständig deaktiviert werden oder es kann eine bestimmte Anzahl auf ein bestimmtes Modell begrenzt werden.

pH-Wert überprüfen

Kann in regelmäßigen Abständen erscheinen, z.B. alle 7 Tage.

Überprüfen Sie mit dem pH-Test-Kit den pH-Wert mit den entsprechenden Chemikalien.

Desinfektionsmittel überprüfen

Kann in regelmäßigen Abständen erscheinen, z.B. alle 7 Tage.

Überprüfen Sie den Desinfektionsgehalt u. andere Wasser-Chemie mit einem Test-Kit und fügen sie entsprechende Chemikalien hinzu.

Filter reinigen

Kann in regelmäßigen Abständen erscheinen, z.B. alle 30 Tage.

Reinigen Sie den Filter wie vom Hersteller vorgeschrieben. Siehe HOLD auf Seite 19.

FI-Schutzschaltertest (oder RCD)

Kann in regelmäßigen Abständen erscheinen, z.B. alle 30 Tage..

Der Fehlerstrom-Schutzschalter (FI) oder Fehlerstrom-Schutzeinrichtung (RCD) ist eine wichtige Sicherheitseinrichtung und muss auf einer regelmäßigen Basis getestet werden, um ihre Zuverlässigkeit zu überprüfen. Jedem Anwender sollte bei der Installation des SPAs gezeigt werden, wie die Sicherheitstests durchgeführt werden. Der FI-Schutzschalter oder der RCD haben eine TEST- und RESET-Taste, damit ein Benutzer die ordnungsgemäße Funktion überprüfen kann.

Wasser wechseln

Kann in regelmäßigen Abständen erscheinen, z.B. alle 90 Tage.

Wechseln Sie das Wasser im SPA regelmäßig, um eine chemisches Gleichgewicht und hygienische Bedingungen zu erhalten.

Zusätzliche Nachrichten können bei spezifischen Steuerungen erscheinen.

Erinnerungs-Nachrichten können auf dem Bedienfeld zurückgesetzt werden. Fehlermeldungen die zurückgesetzt werden können erscheinen mit einem "Lösch-Symbol" unten auf dem Bildschirm Nachrichten. Drücken Sie auf das Lösch-Symbol, um die Meldung zurückzusetzen.



Erinnerungsmeldungen– Fortsetzung

SPA Abdeckung reinigen

Kann in regelmäßigen Abständen erscheinen, z.B. alle 180 Tage.
Für maximale Lebensdauer, die Vinyl-Abdeckung reinigen und pflegen.

Holz behandeln

Kann in regelmäßigen Abständen erscheinen, z.B. alle 180 Tage.
Für maximale Lebensdauer sollten die Holzverkleidung und Möbel gereinigt und gepflegt werden gemäß den Anweisungen des Herstellers.

Filter wechseln

Kann in regelmäßigen Abständen erscheinen, z.B. alle 365 Tage.
Filter sollten gelegentlich ausgetauscht werden, um die SPA-Funktion und hygienische Bedingungen zu erhalten.

UV-Lampe austauschen

Kann in regelmäßigen Abständen erscheinen.
UV-Lampe tauschen, wie vom Hersteller empfohlen.

Ozon-Generator überprüfen

Kann in regelmäßigen Abständen erscheinen.
Ozone-Generator überprüfen, wie vom Hersteller empfohlen.

Service Check-up

Kann in regelmäßigen Abständen erscheinen.
Führen Sie einen Service Check-up durch, wie vom Hersteller empfohlen.

Zusätzliche Nachrichten können bei spezifischen Steuerungen erscheinen.

Erinnerungs-Nachrichten können auf dem Bedienfeld zurückgesetzt werden. Fehlermeldungen die zurückgesetzt werden können erscheinen mit einem "Löschen-Symbol" unten auf dem Bildschirm Nachrichten. Drücken Sie auf das Löschen-Symbol, um die Meldung zurückzusetzen.



BALBOA
water group

Achtung! Qualifizierte Techniker für Service und Installation erforderlich

Grundlegende Installations- und Konfigurationsrichtlinien

Verwenden Sie mindestens 6AWG Kupferleitungen.

Drehmomentverbindungen zwischen 21 und 23 in lbs.

Leicht zugängliche Vorrichtung zum Trennen der Stromverbindung sollte zum Zeitpunkt der Installation dauerhaft angeschlossen sein.

Schließen Sie nur an einen geschützten Stromkreis mit Class A Fehlerstrom-Schutzschalter (FI-Schutzschalter) oder Fehlerstrom-Schutzeinrichtung (RCD) an, die mindestens 5' (1.52m) von den Innenwänden des SPAs und in Sichtweite des Geräteraums ist.

CSA Gehäuse: Type 2

Siehe Schaltplan im Deckel der Steuerung.

Siehe Installations- und Sicherheitshinweise des SPA Herstellers

Warnung: Personen mit ansteckenden Krankheiten sollten keinen SPA benutzen.

Warnung: Achten sie beim Ein- und Aussteigen darauf sich nicht zu verletzen.

Warnung: Verwenden Sie kein SPA oder Whirlpool unmittelbar nach Anstrengungen.

Warnung: Ein längerer Aufenthalt in einem SPA oder Whirlpool kann schädlich sein.

Warnung: Sie sollten nur Chemikalien verwenden, die nach den Anweisungen des Herstellers eindeutig erlaubt sind.

Warnung: Ausrüstungen und Kontrolleinrichtungen sollten mindestens 1,5 Meter horizontal vom SPA entfernt stehen.

Warnung! FI-Schutzschalter oder RCD Schutz.

Der Besitzer sollte FI-Schutzschalter oder RCD regelmäßig auf seine Funktion überprüfen und zurücksetzen.

Warnung! Stromschlaggefahr! Keine vom Benutzer zu wartenden Teile.

Versuchen Sie nicht diese Steuerung zu warten.
Kontaktieren Sie Ihren Händler oder Serviceunternehmen.
Befolgen

Sie alle Anweisungen in der Bedienungsanleitung beim Stromanschluss. Die Installation muss von einem zugelassenen Elektrofachmann durchgeführt werden und alle Erdungsanschlüsse müssen ordnungsgemäß installiert sein.

CSA Compliance/Konformität

Achtung:

- Testen Sie den Schutzschalter oder die Fehlerstromschutzeinrichtung vor jeder Nutzung des SPAs
- Lesen Sie die Bedienungsanleitung
- Wenn das SPA in den Boden eingelassen werden soll, muss für eine ausreichende Entleerung gesorgt werden
- Nur zur Verwendung in einem CSA 3 /entspricht Nema 3) zertifizierten Gehäuse zu verwenden
- Nur mit einem Fehlerstrom-Schutzschalter der Klasse A anschließen.
- Um einen kontinuierlichen Schutz gegen einen Stromschlag zu gewährleisten, verwenden Sie im Service-Fall nur identische Ersatzteile.
- Installieren Sie nur einen Ansaugschutz, der die maximale Flussgeschwindigkeit garantiert

Warnung:

- Eine Wassertemperatur von über 38°C kann für die Gesundheit schädlich sein.
- Nehmen Sie das Gerät vor der Wartung vom Stromnetz.

Attention:

Test the ground fault circuit interrupter before each use of the spa. Read the instruction manual. Adequate drainage must be provided if the equipment is to be installed in a pit. For use only within an enclosure rated CSA Enclosure 3. Connect only to a circuit protected by a Class A ground fault circuit interrupter or residual current device. To ensure continued protection against shock hazard, use only identical replacement parts when servicing. Install a suitably rated suction guard to match the maximum flow rate marked..

Warnung:

- Die Wassertemperatur von über 38 ° C können die Gesundheit schädlich sein.
Trennen Sie die elektrische Leistung vor der Wartung

Warning/Advertissement:

- Trennen Sie die elektrische Leistung vor der Wartung. Halten Zugangstür geschlossen.
- Nehmen Sie das Gerät vor der Wartung vom Strom. Halten Sie die Zugangstür geschlossen.



Stichwortverzeichnis

12 hr and 24 hr display = 12 Std. und 24 Std. Anzeige.....21

A

Hilfsbedienfeld(er)..... 17

C

Celsius21

Zirkulation 11, 13, 16

Reinigung 22

Reinigungszyklus 13

Reinigungszyklus 2, 3

Aktuelle Wassertemperatur..... 2

E

Bildschirme verlassen 8

F

Fahrenheit 21

Fataler Fehler 3

Fehlerprotokoll..... 20

Filter 2

Filter13

Filter23

Filterzyklus 13, 16

Filterzyklus 2

Kontrollen in Bezug auf Durchfluss. . . 26

Forstschutz 10, 13, 25

G

FI-Schutzschalter 31

FI-Schutzschalter Test 20, 24

H

Heat Indicator..... 2

Heiz-Modus..... 11

Oberer Bereich 10

Oberer Temp. Bereich 2, 3

Halten19

I

Informationen..... 23

Nachricht..... 3

Umdrehen 2, 3

J

Düse 3

L

Sprache..... 22

Licht 2

Licht-Zyklus 17

Leuchten 3

Symbol sperren..... 3

Symbol Anzeige sperren 2

Sperren des Bedienfelds..... 18

Sperren der Einstellungen..... 18

Unterer Bereich..... 10

Unterer Temp. Bereich..... 3

M

Hauptbildschirm 2

Nachrichten..... 4, 25, 26, 27, 28, 30

Warten auf Nachricht..... 2, 3

Musik2, 3

N

Navigation..... 4

Nicht-Zirkulieren 13

Normaler Fehler 3

O

Ozon 2, 3

P

Seite Hoch/Runter 9

Version des Bedienfelds..... 23

polling 13

Drücken und Halten 5

Priming-Modus 12

Programmierung 10

Pumpen 13

SÄuberung..... 13, 16

R

RCD24, 31

Bereit und Rihe Modus 3

Bereit in Ruhe Modus 11

Bereit-Modus 2, 3, 11

Erinnerung 3

Erinnerungen 29

Ruhe-Modus 3, 11

S

Eingestellte Temperatur..... 2, 5

Eingestellte Temperatur runter..... 2

Eingestellte Temperatur hoch..... 2

Einstellungen..... 2, 10

Bildschirm Einstellungen 10

SPA Geräte Steuerung 2, 3

SPA Bildschirm..... 6

SPA-Status 2

System-Informationen..... 23

T

Anzeige Temperatur..... 21

Temperaturbereich..... 2

Temperaturbereiche 10

Temperatur-Bereich 2

Tageszeit..... 2, 14

U

Entsperren..... 18

Dienstprogramme 20

V

Werte aufsteigend/absteigend..... 7

W

Wi-Fi3

WiFi Signal-Anzeige 2



**DIE LIMBIO
ANLEITUNG ZU
KRISTALLKLAREM
WASSER**

100%
OHNE CHEMIE



KURZÜBERSICHT WASSERPFLEGE

NEUBEFÜLLUNG

TAG 1

- Pool mit Wasser füllen
- PH Wert kontrollieren, falls über 7,8 anpassen
- LIMBIO BOOSTER zufügen 50 ml/ 1000 L

TAG 2

- Um zu Baden sollte das Wasser klar und geruchlos sein
- Zugabe „LIMBIO WHIRLPOOL“ 20 ml pro 500 Liter
- PH Wert kontrollieren, falls über 7,8 anpassen

TAG 3-6 TÄGLICH

- PH Wert kontrollieren, falls über 7,8 anpassen
- Filter reinigen
- nach jedem Bad LIMBIO BOOSTER zugeben: 5ml p.Person aber mind 10 ml pro Bad

NORMALBETRIEB: WÖCHENTLICH:

- wöchentlich PH Wert kontrollieren
- wöchentlich Filter reinigen
- wöchentlich Limbio Booster zufügen 25 ml/ 1000 L
- wöchentlich Zugabe „LIMBIO WHIRLPOOL“ 10 ml pro 500 Liter
- nach jedem Bad LIMBIO BOOSTER zugeben: 5ml p.Person aber mind 10 ml pro Bad

WASSERWECHSEL:

Vor dem Wasserwechsel: Limbio Booster zufügen 50 ml/ 1000 L für 1 Stunde spülen und Wasser ablassen.

Achtung: Zwischen Zugabe von LIMBIO BOOSTER und LIMBIO WHIRLPOOL immer min. 4 Std. warten.

Damit LIMBIO einwandfrei und einfach funktionieren kann, empfehlen wir Ihnen folgende Punkte zu beachten:

BEFÜLLEN:

Befüllen Sie Ihren Whirlpool mit normalen Leitungswasser (Brunnen- oder Regenwasser ist auf Grund von Verunreinigungen nicht geeignet). Legen Sie dazu den Schlauch in einen der Skimmer (Ansaugschächte), damit keine Luft in das Pumpensystem gelangt. Der Wasserspiegel sollte etwa die Unterkante der Kopfstützen erreichen, so dass alle Düsen im Wasser sind.

WASSERHÄRTUNG:

Erfragen Sie die Wasserwerte bei dem für Sie zuständigen Wasserwerk. Wenn Sie sehr kalkhaltiges, also hartes Wasser haben (über 15° dH), sollten Sie unser „LIMBIO START-FLOW“ verwenden, um Kalkablagerungen zu reduzieren. Schließen Sie hierzu die Kartusche nach Anleitung an das Schlauchende an, lassen Sie ca. 1 Minute das Wasser durch-/bzw.

ablaufen und stecken dann zur Poolbefüllung das Kartuschenende in den Skimmer. Verwenden Sie dieses Produkt bei jedem Wasserwechsel. Wasserbefüllung 2/3 des Beckens mit Kartusche, 1/3 ohne. Das beste Ergebnis erzielen Sie, wenn Sie das Wasser mit wenig Druck fließen lassen.

EINSTELLEN DES PH-WERTS:

Nach der Befüllung überprüfen Sie den pH-Wert Ihres Poolwassers mit den „LIMBIO TESTSTREIFEN“. Je nach Testergebnis stellen Sie jetzt nach Vorgabe über mehrere Tage (ca. alle 2 Tage messen) den optimalen pH-Wert mit „LIMBIO PH-MINUS“ ein. Da der pH-Wert in der Regel eher zu hoch als zu niedrig ist, reicht normalerweise dieser pH Senker aus. Nach Einstellung des optimalen pH-Werts (zwischen 7,0 und 7,4) reicht bei normaler Nutzung eine wöchentliche Kontrolle, bei intensiver Nutzung des Pools etwas häufiger.

GRUND-DESINFEKTION / -REINIGUNG:

Nach einer Wartezeit von mindestens 30 Minuten, ab der ersten Überprüfung und Angleichung des pH-Werts mit „LIMBIO PH-MINUS“, geben Sie in den gefüllten Pool „LIMBIO BOOSTER“. Dies dient einerseits der Grunddesinfektion Ihres Pools bei der Erstbefüllung, andererseits zur Entfernung von Fetten und abgelagerten Verschmutzungen im System, die beseitigt werden sollten. Führen Sie zur Desinfektion und als Wasserpflege alle 3-4 Wochen mit dem Booster eine „Shock“-Behandlung durch, sowie bei Wasserwechsel und nach intensiver Nutzung (z.B. Pool-Party). Gehen Sie hier genau nach Anweisung des Flaschenetiketts vor.

Achten Sie auf die empfohlenen Schutzmassnahmen. Lassen Sie ca. 5 Minuten alle Pumpen laufen, um das Mittel optimal zu verteilen. Warten Sie dann ca. 12-24 Stunden, bis sich das Mittel aufgelöst bzw. neutralisiert hat. In dieser Reaktionszeit sollte der Pool nicht genutzt werden. Prüfen Sie mit dem „LIMBIO TESTSTREIFEN“ den Booster-Wert. Er sollte den Wert „1 ok“ anzeigen, dann ist ihr Pool betriebsbereit und hat bei exakter Anwendung eine ausgezeichnete Wasserqualität. Die Zusammensetzung des Boosters verliert bei der Aufbewahrung ca. 8% pro Monat an Wirkung. Dies sollte bei erneuter Anwendung berücksichtigt und ausgeglichen werden.

Einen eventuellen Restbestand im Gebinde können Sie unter Berücksichtigung des Wirkungsverlusts auch zur Reinigung des Systems vor dem Wasserwechsel ins Pool-Wasser geben. Dazu alle Pumpen 10 Minuten in Betrieb nehmen, dann das Wasser ablassen.

WASSERPFLEGE:

Nach einer Boosterbehandlung warten Sie ca. 12 Stunden und beginnen dann dem Wasser die wöchentliche Dosis „LIMBIO WHIRLPOOL“ beizufügen, um die Wasserqualität stabil zu halten. Gehen Sie nach Anleitung vor. Verwenden Sie den „LIMBIO BOOSTER“ nach jedem Baden ca. 5ml pro Person, mind. jedoch 10 ml pro Bad

Bei größeren Pools z.B. Swim Spa verwenden Sie zur Pflege „LIMBIO SWIM SPA“ in Verbindung mit „LIMBIO BOOSTER“

FILTRATIONSZEITEN:

Die Wasserzirkulation ist die Grundlage für sauberes Poolwasser.

Wählen Sie über Ihre Programmeinstellung zur Zirkulationspumpe eine Filterzeit von mindestens 8 Stunden pro Tag, aufgeteilt in 2 Zeitabschnitten, so dass die Poolnutzung dazwischen liegt. Dies ist je nach Steuerung frei wählbar.

Die Filterzeit muss entsprechend erhöht werden, falls das Wasser Trübungen aufweist, was gerade in den ersten 2-4 Wochen auftreten kann, bis sich der Wasserhaushalt eingestellt hat.

Die angegebene Filterzeit ist ein empfohlener Richtwert. Je nach Nutzung des Pools, müssen die Filterzeiten angepasst werden.

FILTERREINIGUNG:

Filterreinigung während der Pool-Nutzungszeit: ca. alle 2-3 Wochen, je nach Intensität der Nutzung. Die Lamellen der Kartuschen mit dem Gartenschlauch reinigen. Die neuen „EASY SPA FILTER“, die Sie alternativ zu den Kartuschenfiltern verwenden können, lassen sich bequem in der Waschmaschine reinigen. Zur optimalen Reinigung der Filter empfehlen wir ein handelsübliches Filterreinigungsprodukt. Je nach Nutzung muss der komplette Filter nach ca. 6-10 Monaten ersetzt werden. Schließen Sie ebenso eine regelmäßige Säuberung der Poolabdeckung mit ein.

WASSERWECHSEL:

Je nach Eintrübung, Verschmutzung und Nutzung des Whirlpools, sollte das Wasser regelmäßig gewechselt werden. Viel genutzt, nach ca. 4-6 Monaten, wenig genutzt nach ca. 8-12 Monaten.

AROMATHERAPIE:

Für eine entspannende Aromatherapie verwenden Sie „LIMBIO SPA AROMA“, das Sie dem Poolwasser nach Bedarf zufügen können. Dieses Produkt ist 100% chemiefrei und ist in verschiedenen Aromen/Duftrichtungen erhältlich.

Wir wünschen Ihnen ungetrübten Badespaß mit Ihrem Whirlpool.

Hinweis:

Wir möchten Sie ausdrücklich darauf hinweisen, dass sämtliche Produkte genau nach Anweisung (siehe Etikett bzw. beiliegende Gebrauchsanweisung) eingesetzt und vor dem Zugriff von Kindern entsprechend sicher aufbewahrt werden müssen.

Um Ihren Pool winterfest zu machen, beachten Sie bitte die detaillierten Angaben Ihres Whirlpoolherstellers zu diesem Thema.



LIMBIO WHIRLPOOL

125 ml / 500 ml

Das natürliche chlorfreie Produkt zur Langzeit-Wasserpflege, speziell für Whirlpools, 100% ohne Chemie. Einfach - Günstig - Gesund!

ANWENDUNG:

LIMBIO ist stark konzentriert und somit sehr ergiebig.

1x pro Woche 10 ml pro 500 l Poolwasser, bei laufenden Pumpen ins Wasser geben.

Bei Neubefüllung des Whirlpools einmalig die doppelte Menge verwenden.

ERGIEBIGKEIT:

1 Flasche mit 500 ml ist ausreichend für ca. 4 Monate (bei einem Poofassungsvermögen von 1500 l Wasser).



LIMBIO BOOSTER

Zur Grunddesinfektion und als Shockbehandlung und für schwierige Wassersituationen.

ANWENDUNG:

- Wöchentlich Limbio Booster zufügen 25 ml/ 1000 L
- Nach jedem Bad LIMBIO BOOSTER zugeben: 5 ml pro Person aber mindestens 10 ml pro Bad
- Shock Behandlung 50 ml/ 1000 L
- Vor und nach jedem Wasserwechsel.
- Bei unangenehmen Geruch des Wassers
- Bei nicht kristallklarem Wasser
- Bei schmierigen Ablagerungen
- Nach einer „Whirlpoolparty“

„LIMBIO BOOSTER“ am besten in Kombination mit „LIMBIO WHIRLPOOL“, zur 100% natürlichen und biologischen Wasserpflege verwenden.

ERGIEBIGKEIT:

Die Wirkstoffe des Boosters verlieren bei der Aufbewahrung ca. 8% pro Monat an Wirkung. Dies sollte bei jeder Anwendung berücksichtigt und ausgeglichen werden.



OHNE CHLOR

LIMBIO START-FLOW

Weiches Wasser für Ihren Whirlpool.

ANWENDUNG:

Die Kartusche an einem der beiden Enden am Wasserzulauf anschließen, ca. 1 Minute das Wasser durch-/bzw. ablaufen lassen und dann zur Poolbefüllung das Kartuschenende in den Skimmerbehälter einbringen. Dieses Produkt bei jedem Wasserwechsel verwenden. Wasserbefüllung 2/3 des Beckens mit Kartusche, 1/3 ohne. Das beste Ergebnis erzielen man, wenn das Wasser mit wenig Druck fließt.

ERGIEBIGKEIT:

Die Kartusche reicht für ca. 10.000 l Wasser.

Verwendbarkeit beträgt 12 Monate ab der ersten Anwendung.

GEBINDE/LIEFERMENGE:

ab 1 Kartusche



LIMBIO TESTSTREIFEN

Die ideale Lösung für die Überprüfung der Wasserwerte, einfach in der Anwendung

A// LIMBIO-BOOSTER WERT (PPM):

Stellt über einen Wert den Stand der Grunddesinfektion dar und somit den Nutzbarkeit des Badewassers.

Der optimale Wert im SPA Bereich (Whirlpool) liegt um 1.

Nach 24 Stunden hat „LIMBIO BOOSTER“ die Desinfektion abgeschlossen und hat sich neutralisiert. Der Wert sollte im Normbereich liegen, dann ist der Pool frei zur Nutzung.

B// PH-WERT:

Der pH-Wert ist ein Maß für den sauren oder basischen Charakter einer wässrigen Lösung. Ein optimaler pH-Wert liegt zwischen 7,0 und 7,4

C// ALKALINITÄT TA-WERT:

Dieser Wert zeigt an, wie der pH-Wert vor ungünstigen Schwankungen geschützt ist, die sich auch nachteilig auf die techn. Bestandteile des Whirlpools auswirken können.

Er sollte zwischen 80 und 160mg/l liegen. Wenn der Wert über 120ppm liegt, ist es schwierig den pH-Wert zu ändern.

Bei der Neubefüllung steigt in der Regel der pH-Wert in den ersten Tagen meist verstärkt an. Eine zu schnelle Absenkung des pH-Werts kann sich negativ auf die Alkalinität, also auf einen konstant

bleibenden pH-Wert auswirken. Senken Sie deshalb den Wert nur in kleinen Schritten ab. Zuerst um 0,3, dann in 0,1 Schritten bis zum optimalen Wert.

ANWENDUNG:

- Behälter aufschrauben
- Einen Teststreifen aus der Verpackung herausnehmen
- Behälter wieder fest verschließen
- Den Teststreifen kurz ins Pool-Wasser eintauchen, herausnehmen und nicht abschütteln
- Die Farben der Pads mit der Skala auf der Verpackung vergleichen und Werte ablesen (1.Pad am Ende des Teststreifens mit Wert A), 2.Pad mit Wert B), 3.Pad mit Wert C)





LIMBIO PH-MINUS

PH- Senker flüssig - speziell für Whirlpools

ANWENDUNG:

Um den pH-Wert um 0,1 zu senken, müssen 10 ml „LIMBIO PH-MINUS“ dem Whirlpool Wasser zugefügt werden. Kurz alle Pumpen einschalten, um das Mittel zu verteilen. Nach Dosierung unbedingt den pH-Wert überprüfen.

Ein optimaler pH-Wert liegt zwischen 7,0 und 7,4.

ERGIEBIGKEIT:

Der pH-Senker ist einfach in der Handhabung und gering im Verbrauch.

Verwendbarkeit 12 Monate nach Abfülldatum.



OHNE CHLOR

FINDEN SIE HIER DIE LÖSUNGEN FÜR FOLGENDE WASSERSITUATIONEN:

TRÜBES BIS MILCHIGES WASSER:

PH-Wert stimmt nicht, die Folge ist Kalkausfall im Badewasser. Der PH-Wert muss auf 7,0 bis 7,4 eingestellt werden. Bei einer Wasserhärte über bei 15°dH „LIMBIO START-FLOW“ verwenden.

LIMBIO-Produkte reinigen das Wasser und das System. Dies kann gerade am Anfang zu einer leichten Verfärbung/Eintrübung des Wassers führen. Diese Trübstoffe werden zeitnah herausgefiltert. Reinigen sie den Filter des Whirlpools wie vorgegeben. Bei dunkelgrüner Farbe können Sie auch eine Shockbehandlung mit dem „LIMBIO BOOSTER“ durchführen.

BRAUNE SCHMUTZRÄNDER:

In den ersten 2 Monaten kann es zu braunen Ablagerungen an der Wasserlinie am Poolwannenrand bzw. den Düsen kommen, speziell wenn der Pool sehr häufig benutzt wird. Wischen Sie diese eingekapselten Ablagerungen einfach mit einem Mikrofasertuch ab. Achten Sie auf einen sauberen Filter, der dann diese eingekapselten Verschmutzungen aufnehmen kann. Geben Sie zur Sicherheit noch ca. 50 ml „LIMBIO BOOSTER“ pro 1000 l Poolwasser zu!

RAUE OBERFLÄCHE AM POOLRAND:

Falsch eingestellten pH-Wert. Überprüfen Sie den pH-Wert mit „LIMBIO TESTSTREIFEN“ und drücken sie den Wert kurzzeitig mit „LIMBIO PH-MINUS“ auf 6,8 bis sich die Kalkränder aufgelöst haben. Dies kann 2-3 Tage dauern. Reiben Sie die Poolwände mit einem sauberen Mikrofasertuch ab. In dieser Zeit kann der Pool weiter genutzt werden. Der pH-Wert steigt dann allmählich von alleine wieder an.

LEICHT MUFFIG RIECHENDES WASSER:

In den ersten Wochen kann es zu leicht muffig riechendem Wasser kommen, welches aufgrund der eingekapselten Verschmutzungen/ Calcium entsteht. Erhöhen Sie den Filterzyklus und reinigen Sie den Filter öfter. Auch sollte unbedingt der Deckel und der trockene Poolrand feucht mit Poolwasser abgewischt werden. Ihr Wasser wird danach weicher, der muffige Geruch sollte verschwinden.

Sorgen Sie für einen regelmäßigen Luftaustausch unter der Poolabdeckung (mehrmals pro Woche die Abdeckung öffnen) damit auch eventuelles Ozongas entweichen kann (bei Verwendung eines Ozonators). Derartige Gase können sowohl Grund für modrigen Geruch sein, als auch bei vernachlässigter Pflege den Kunststoff der Abdeckung angreifen.

GLATTER FILM AM WANNENRAND:

Sollte die Filterzeit bei weniger als 8 Stunden täglich liegen, kommt es vor, dass sich eingekapselte Fremdstoffe am Boden bzw. Beckenrand in Form einer glatten Schicht ablagern. Diese ist nicht schädlich und kann einfach mit der Hand abgewischt werden. Die gelöste Verschmutzung wird dann durch die Filter rausgefiltert. Erhöhen Sie, wenn möglich, die Filterzeit und reinigen Sie die Filter häufiger. Auch können Sie hier zusätzlich am Abend 50 ml pro 1000 l Wasser „LIMBIO BOOSTER“ ins Wasser geben und dies an den nächsten Tagen wiederholen, bis die Filmbildungen verschwunden sind.

TRÜBUNG DURCH ÜBERDOSIERUNG:

Bei der Verwendung von Aroma Mitteln kann es bei Überdosierung ebenso zu einer Wassertrübung führen. Bitte verwenden Sie LIMBIO BOOSTER als Shockbehandlung.

URLAUBSZEIT:

Mit „LIMBIO WHIRLPOOL“ können Sie Ihren Pool problemlos „alleine“ lassen, denn wenn der Pool nicht benutzt wird, muss auch keine Zusatzliches LIMBIO nachgefüllt werden. Setzen Sie vor Urlaubsantritt frisch gereinigte Filter ein, stellen Sie den pH-Wert richtig ein und füllen Sie einmalig die doppelte Menge „LIMBIO WHIRLPOOL“ zu - fertig. Ihr Pool wird auch 6 Wochen später kristallklar sein.

Sollten die empfohlenen Gegenmassnahmen nicht zum gewünschten Erfolg führen, ist ein Wasserwechsel nötig, siehe Seite 2 Whirlpoolbefüllung.

WISSENSWERTES ZUM PH-WERT:

ab 8,5	wird der Säureschutzmantel der Haut angegriffen bzw. zerstört
ab 8,5	Kalkausfällungen
ab 8,0	Desinfektionsmittel verlieren an Wirkung, Geruchsbelästigung, Schleimhautreizungen
7,0 bis 7,4	Optimaler Wert für das Badewasser
unter 6,8	Korrosion an metallischen Werkstoffen möglich Aggressive Schäden an Kunststoffen und Metallen
unter 6,0	Aggressive Hautreizungen
3,0	Essig
0	Salzsäure



LIMBIO a product of Sonic Vertriebs GmbH
Lochhamer Schlag 12
82166 München / Gräfelfing · Germany

Tel.: +49 (0) 89 - 4423069 - 40

Fax: +49 (0) 89 - 4423069 - 99

Email: team@limbio.eu

www.limbio.eu

100%
OHNE CHEMIE